

beurer IPL7500



- | | |
|--|---|
| [D] Haarentferner SatinSkin Pro
Gebrauchsanweisung | [I] Depilatore SatinSkin Pro
Istruzioni per l'uso |
| [GB] SatinSkin Pro hair removal
system
Instructions for use | [NL] Epileerapparaat SatinSkin Pro
Gebruiksaanwijzing |
| [F] Épilateur SatinSkin Pro
Mode d'emploi | |
| [E] Depiladora SatinSkin Pro
Instrucciones de uso | |

CE

Inhaltsverzeichnis

1. Zeichenerklärung	4
2. Einleitung	5
3. Warn- und Sicherheitshinweise	6
4. Gerätebeschreibung	11
5. Anwendung vorbereiten	12
5.1 Hautverträglichkeitstest durchführen.....	12
6. Anwendung starten	14
6.1 Anwendungsmethoden	14
6.2 Spezielle Hinweise zu Behandlungen im Gesicht.....	15
6.3 Anwendungsrhythmus.....	17
6.4 Nach der Behandlung mit dem Gerät.....	17
7. Reinigung und Instandhaltung	17
7.1 Reinigung des Geräts	17
8. Was tun bei Problemen?	18
9. Häufig gestellte Fragen	18
10. Entsorgung	21
11. Technische Daten	22
12. Garantie	23

Sehr geehrte Kundin, sehr geehrter Kunde,

vielen Dank, dass Sie sich für eines unserer Produkte entschieden haben. Unser Name steht für hochwertige und eingehend geprüfte Qualitätsprodukte aus den Bereichen Wärme, Sanfte Therapie, Blutdruck/ Diagnose, Gewicht, Massage, Beauty und Luft. Lesen Sie diese Gebrauchsanweisung sorgfältig durch, bewahren Sie sie für späteren Gebrauch auf, machen Sie sie anderen Benutzern zugänglich und beachten Sie die Hinweise.



Mit freundlicher Empfehlung
Ihr Beurer-Team











WARNUNG

- Das Gerät und der Adapter sind nur für den Einsatz im häuslichen/privaten Gebrauch, jedoch nicht für den gewerblichen Gebrauch bestimmt.
- Das Gerät ist nur für Personen über 18 Jahren geeignet.
- Kinder dürfen nicht mit dem Gerät spielen.
- Überprüfen Sie vor jeder Benutzung die Unversehrtheit des Gerätes und der Netzleitung. Bei Beschädigungen darf das Gerät nicht in Betrieb genommen werden.
- Das Gerät und der Adapter dürfen nicht nass werden.
- Verwenden Sie das Gerät nicht in der Nähe von feuchten Umgebungen wie z.B. Badewannen, Waschbecken, Duschen oder anderen Behältern mit Wasser oder sonstigen Flüssigkeiten– Stromschlaggefahr!
- Schauen Sie niemals in das Licht.
- Führen Sie keine Objekte in das Gerät ein.
- Achten Sie darauf, dass die Lüftungsschlitze des Gerätes nicht verdeckt sind.
- Berühren Sie keine inneren Komponenten, wenn das Gerät beschädigt ist, um einen Stromschlag zu vermeiden.

- Wenn die Netzanschlussleitung dieses Geräts beschädigt wird, muss sie entsorgt werden. Ist sie nicht abnehmbar, muss das Gerät entsorgt werden.
- Betreiben Sie das Gerät nie unbeaufsichtigt. Kinder sollten beaufsichtigt werden, damit sie nicht mit dem Gerät spielen.

1. Zeichenerklärung

In dieser Gebrauchsanweisung und auf dem Gerät sind folgende Symbole zu finden:

	WARNUNG	Warnhinweis auf Verletzungsgefahren oder Gefahren für die Gesundheit
	ACHTUNG	Sicherheitshinweis auf mögliche Schäden am Gerät/Zubehör
	Hinweis	Hinweis auf wichtige Informationen
	GEFAHR	Das Gerät darf nicht in der Nähe von Wasser oder im Wasser (z. B. Waschbecken, Dusche, Badewanne) verwendet werden – Stromschlaggefahr!
		Gebrauchsanweisung lesen
		Das Gerät ist doppelt schutzisoliert und entspricht also der Schutzklasse 2
		Nur in geschlossenen Räumen verwenden
		Vor Nässe schützen
		Von Augen fernhalten!
		Nicht auf gebräunter Haut oder nach Sonnenexposition verwenden



Entsorgung gemäß der Richtlinie über Elektro- und Elektronik-Altgeräte (WEEE)



Dieses Produkt erfüllt die Anforderungen der geltenden europäischen und nationalen Richtlinien.

2. Einleitung

Bestimmungsgemäßer Gebrauch

Das Gerät IPL 7500 ist für die Entfernung von unerwünschter Körperbehaarung bei Frauen und Männern bestimmt.

Das Gerät ist ausschließlich für den Gebrauch an **Beinen, Achselhöhlen, Bikinizone, Brust, Bauch, Rücken und Gesicht unterhalb der Wangenknochen (im Gesicht nur für Frauen geeignet)**.

Das Gerät darf nur für den Zweck verwendet werden, für den es entwickelt wurde, und auf die in der Gebrauchsanweisung angegebene Art und Weise. Jeder unsachgemäße Gebrauch kann gefährlich sein. Der Hersteller haftet nicht für Schäden, die durch unsachgemäßen oder falschen Gebrauch verursacht wurden.

Funktionsweise der IPL-Technologie

Das IPL 7500 ist ein auf Licht basierendes Gerät zur langfristigen Haarentfernung für den persönlichen Gebrauch. Der Vorgang lichtbasierender Haarentfernung ist gut bekannt und bewährt. Er hat sich in der klinischen Anwendung auf der ganzen Welt in über 15 Jahren als sicher und wirksam erwiesen, um eine langfristige Haarreduktion zu erreichen.

Wie entfernt das Licht die Haare?

Die auf Licht basierende Haarentfernung gründet auf der Theorie der selektiven Fotothermolyse, bei der optische Energie verwendet wird, um das Haarwachstum zu deaktivieren. Um eine solche thermische Wirkung zu erzielen, muss die Haarwurzel Lichtenergie selektiv aufnehmen und sie in Hitze umwandeln.

Diese Selektivität wird erreicht, wenn die optische Energie, die an das Gewebe abgegeben wird, hauptsächlich durch das im Haar befindliche Pigment Melanin aufgenommen wird. Das hochenergetische Licht wird in Wärme (Hitze) umgewandelt, die letztendlich das Haarwachstum deaktiviert.

Welchen Einfluss hat der Haarwuchszyklus auf die auf Licht basierende Haarentfernung?



Anagen – Wachstumsphase

Jedes Haar an unserem Körper durchläuft die drei Phasen des Haarwuchszyklus: Anagen, Katagen und Telogen. Nur Haare, die sich in der anagenen Phase, also der Wachstumsphase, befinden, reagieren auf die Behandlung mit IPL.



Katagen - Übergangsphase

Die Dauer eines vollständigen Haarwuchszyklus ist von Mensch zu Mensch verschieden und von der Körperstelle der Behaarung abhängig, beträgt aber in der Regel 18–24 Monate.



Telogen - Ruhephase

Es ist unbedingt zu beachten, dass mindestens ein kompletter Haarwuchszyklus benötigt wird, um eine dauerhafte Haarentfernung mit dem beurer IPL 7500 zu erreichen.

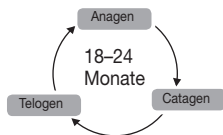

3. Warn- und Sicherheitshinweise



WARNUNG

Lesen Sie vor dem Gebrauch des Geräts die Sicherheitshinweise sorgfältig durch und befolgen Sie sie genau, wenn Sie das Gerät verwenden. Die Nichtbeachtung der folgenden Hinweise kann zu Verletzungen oder Sachschäden führen. Bewahren Sie die Gebrauchsanweisung für späteren Gebrauch auf und machen Sie sie anderen Benutzern zugänglich.

- Dieses Gerät ist für Personen mit eingeschränkten physischen, sensorischen oder psychischen Fähigkeiten nur dann geeignet, wenn eine angemessene Aufsicht oder ausführliche Anleitung zur Benutzung des Geräts durch eine verantwortliche Person sichergestellt ist.
- Verwenden Sie das Gerät nicht während der Schwangerschaft oder in der Stillzeit.
- Achten Sie darauf, dass Kinder nicht mit dem Gerät spielen.
- Wenn Sie extreme Rötung, Bläschenbildung oder Verbrennungen auf der Haut feststellen, stellen Sie die Verwendung sofort ein!
- Schauen Sie keinesfalls direkt in das aus der Kartusche austretende Licht.
- Versuchen Sie nie einen Lichtimpuls an die Luft abzugeben!
- Stellen Sie anhand der „Haar- und Hautfarbentabelle“ auf der Rückseite dieser Gebrauchsanweisung fest, welche Lichtintensitäten für die Farbe Ihrer Haut und Ihrer Körperbehaarung am besten geeignet sind bzw. ob diese Methode überhaupt für Sie geeignet ist (falls nicht, wird dies durch ein 'x' in der Tabelle angegeben).
- Verwenden Sie das Gerät nicht auf natürlich dunkler Haut.
- Versuchen Sie nicht, das Gerät zu öffnen oder zu reparieren. Beim Öffnen des Geräts können Sie mit gefährlichen elektrischen Komponenten oder mit gepulster Lichtenergie in Kontakt kommen, was zu ernsthaften Verletzungen und/oder bleibenden Augenschäden führen kann.
- Verwenden Sie das Gerät nicht mit einem Kontaktgel, es kann dadurch beschädigt werden.



Hinweis

Das Gerät funktioniert am besten bei dunkleren Haartypen oder bei Haaren, die mehr Melanin enthalten. Schwarz und Dunkelbraun reagieren am besten und obwohl braune und hellbraune Haare auch reagieren werden, benötigen diese normalerweise mehr Haarentfernungssitzungen. Rot könnte eine Reaktion zeigen. Weiße, graue oder blonde Haare reagieren

gewöhnlich nicht auf das Gerät, obwohl einige Benutzer nach mehrfachen Haarentfernungs-sitzungen Resultate wahrgenommen haben.

GEFAHR

Halten Sie Gerät und Adapter von Wasser fern! Das IPL 7500 ist ein elektrisches Gerät. Legen Sie es nicht in Wasser und lassen Sie es nicht in Wasser oder in eine andere Flüssigkeit fallen.



Dies kann zu einem schweren Stromschlag führen!

- Verwenden Sie das Gerät nicht, wenn sie gerade ein Bad nehmen.
- Verwenden Sie das Gerät nicht, wenn es feucht oder nass geworden ist.
- Greifen Sie nicht nach dem Gerät, wenn es ins Wasser gefallen ist.
- Ziehen Sie sofort den Netzadapter, wenn es ins Wasser gefallen ist.
- Fassen Sie den Netzadapter und das Gerät nie mit nassen Händen an!



WARNUNG

Verwenden Sie das Gerät in keinem Fall, wenn Sie an einer der folgenden Krankheiten leiden:

- Wenn Sie an Hautkrebs erkrankt sind oder waren oder potentielle Malignome an den zu behandelnden Hautpartien hatten.
- Wenn Sie an Epilepsie mit Blitzempfindlichkeit leiden.
- Wenn Sie unter Collagenstörungen leiden, einschließlich der Bildung von Wulstnarben oder schlechter Wundheilung.
- Wenn Sie unter Herpes oder Psoriasis im Behandlungsbereich leiden, es sei denn Sie haben einen Arzt konsultiert und eine vorbeugende Behandlung erhalten.
- Wenn Sie fotosensibel sind oder an anderen Lichtempfindlichkeiten leiden, wie zum Beispiel Porphyria, polymorpher Lichtdermatose, Lichturtikaria, Lupus usw.
- Wenn Sie an Stoffwechselerkrankungen leiden, wie zum Beispiel Diabetes.
- Wenn Sie an einer Störung der Blutgerinnung leiden.

Verwenden Sie das Gerät in keinem Fall, wenn Sie eines der folgenden Medikamente einnehmen:

- Wenn Sie Medikamente einnehmen, die die Haut lichtempfindlicher machen, einschließlich nichtsteroidaler Antirheumatika (zum Beispiel Aspirin, Ibuprofen, Paracetamol), Tetracycline, Phenothiazine, Thiazid-Diuretika, Sulfonylharnstoffe, Sulfonamide, DTIC, Fluorouracil, Vinblastin, Griseofulvin, Alpha-Hydroxysäuren (AHAs), Beta-Hydroxysäuren (BHAs), Retin-A®, Accutane® und/oder topischer Retinoide.
- Wenn Sie vor kurzem oder gegenwärtig mit Azelainsäure behandelt wurden oder werden.
- Wenn Sie in den vergangenen 3 Monaten eine steroidale Kur gemacht haben.
- Wenn Sie in den letzten 6–8 Wochen ein Hautpeeling oder eine sonstige Hautglättungsmethode haben machen lassen.
- Wenn Sie sich in den letzten 3 Monaten einer Strahlen- oder Chemotherapie unterzogen haben.

Verwenden Sie das Gerät keinesfalls an den folgenden Stellen:

- Über Schleimhäuten im Nasen-Ohren-Bereich.
- Über oder neben einem aktiven Implantat, wie zum Beispiel einem Herzschrittmacher, einem Gerät für die Inkontinenz, einer Insulinpumpe usw.
- Auf dem Gesicht oberhalb der Wangenlinie, um die Augen, Augenbrauen oder Wimpern, da dies zu schweren Augenschäden führen könnte.
- An Brustwarzen, Brustwarzenhöfen, inneren Schamlippen, Vagina, Anus, Nasen und Ohren.
- Bei Männern das Gerät auf keinen Fall am Hodensack und im Gesicht verwenden.
- Über Piercings oder anderen Metallgegenständen, wie zum Beispiel Ohrringen oder Schmuck.
- Über einem Tattoo oder Permanent-Makeup in der zu behandelnden Zone.
- Über dunkelbraunen oder schwarzen Flecken, wie zum Beispiel großen Sommersprossen, Muttermalen, Leberflecken, Blasen oder Warzen.
- Über Ekzemen, Psoriasis, Läsionen, offenen Wunden oder akuten Infektionen. Warten Sie, bis die betroffene Stelle abgeheilt ist, bevor Sie das Gerät verwenden.
- An geschädigter oder rissiger Haut oder an Stellen, an denen ein Malignitätsrisiko besteht.
- An einer Körperstelle, an der Sie später vielleicht behaart sein möchten.



Diese Liste erhebt keinen Anspruch auf Vollständigkeit.

Wenn Sie verschreibungspflichtige Medikamente einnehmen, aufgrund einer Krankheit regelmäßig kontrolliert werden und / oder nicht sicher sind, ob das Gerät für Sie sicher zu verwenden ist, konsultieren Sie zuerst Ihren Arzt oder Dermatologen bevor Sie das Gerät verwenden.

Mögliche Nebenwirkungen:

Wenn das Gerät entsprechend den Anweisungen in dieser Gebrauchsanweisung verwendet wird, sind Nebenwirkungen und Komplikationen im Zusammenhang mit der Verwendung des Geräts selten.

- Es ist möglich, dass die Haut nach der Behandlung leicht gerötet ist, juckt oder sich warm anfühlt. Diese Reaktionen sind harmlos und klingen schnell ab.
- Für kurze Zeit kann eine Hautreaktion ähnlich wie Sonnenbrand auf der behandelten Partie auftreten. Wenn diese Reaktion nicht innerhalb von drei Tagen abklingt, sollten Sie einen Arzt aufsuchen.
- Trockene Haut und Juckreiz können aufgrund der Rasur oder einer Kombination aus Rasur und Lichtbehandlung auftreten. Diese Reaktion ist harmlos und lässt innerhalb weniger Tage nach. Sie können die Hautpartie mit etwas Eis oder einem feuchten Tuch kühlen.
- Sollte die Haut weiterhin zu trocken sein, können Sie 24 Stunden nach der Behandlung eine unparfümierte Feuchtigkeits-Creme auftragen.
- In seltenen Fällen kann die behandelte Haut sehr rot werden und anschwellen. Dies ist in der Regel die Folge davon, dass Sie eine zu hohe Intensitätsstufe gewählt haben und tritt eher in empfindlichen Körperzonen auf. Rötungen und Schwellungen sollten innerhalb von 2 bis 7 Tagen abklingen und durch häufiges Aufbringen von Eis behandelt werden. Eine sanfte Reinigung ist in Ordnung, aber Sie sollten es vermeiden, sich der Sonne auszusetzen.

- Hautverfärbungen treten sehr selten auf und zeigen sich als dunklere oder hellere Flecken auf der betroffenen Hautpartie. Die Ursache kann die Verwendung einer zu hohen Intensitätsstufe für Ihren Hautton sein. Wenn die Verfärbung nicht innerhalb von zwei Wochen zurückgeht, sollten Sie einen Arzt aufsuchen. Behandeln Sie die verfärbten Bereiche erst wieder, wenn die Verfärbung vollständig verschwunden ist.
- Sehr selten können Verbrennungen oder Wunden in der Haut im Anschluss an die Anwendung auftreten. Die Verbrennung oder Wunde kann ein paar Wochen zur Heilung benötigen und äußerst selten kann eine sichtbare Narbe zurückbleiben.
- In sehr seltenen Fällen können Hautinfektionen und -entzündungen auftreten. Diese können durch die Anwendung des Geräts auf Wunden oder Schnitten, die durch eine Rasur entstanden sind, oder auf bereits vorhandenen Wunden bzw. eingewachsenen Haaren verursacht werden.
- Stärkere Schmerzen können während oder nach der Behandlung in folgenden Fällen auftreten: wenn Sie das Gerät auf unrasierter Haut anwenden; wenn Sie eine Intensitätsstufe einsetzen, die zu stark für Ihren Hautton ist; wenn Sie dieselbe Hautpartie mehrmals mit Lichtimpulsen behandeln; wenn Sie das Gerät auf offenen Wunden, Entzündungen, Tätowierungen, Verbrennungen usw. anwenden.
- In sehr seltenen Fällen, kann eine dauerhafte Narbenbildung auftreten. Eine eventuelle Narbenbildung tritt normalerweise in Form einer flachen, weißen Läsion auf der Haut auf. Anschließende ästhetische Behandlungen können erforderlich sein, um das Erscheinungsbild der Narbe zu verbessern.
- Die Verwendung des Geräts kann in sehr seltenen Fällen zu blaulilafarbenen Hämatomen führen, die 5 bis 10 Tage anhalten können. Wenn die Hämatome verblassen, kann es zu einer rostbraunen Verfärbung der Haut (Hyperpigmentierung) kommen, die dauerhaft sein kann.

Warnhinweise zu Sonnenbädern vor und nach der Behandlung!

Sonnenbad vor der Behandlung



1. Nach dem Sonnenbad mindestens 2 Wochen warten, bevor Sie das Gerät verwenden.
2. Vor der Behandlung die Haut auf Sonnenbrand überprüfen. Wenn der Sonnenbrand nicht abgeheilt ist, mit der Verwendung des Geräts warten, bis der Sonnenbrand vollständig abgeheilt ist.
3. Nun einen Hautverträglichkeitstest an der gebräunten Haut durchführen (siehe Kapitel 5.1), um die passende Energieintensität zu ermitteln.

Sonnenbad nach der Behandlung

1. Nach der Behandlung mindestens 48 Stunden mit dem Sonnenbad warten. Noch gerötete Haut nicht der Sonne aussetzen!
2. Die ersten zwei Wochen nach der Behandlung die behandelte Haut bei Sonnenkontakt mit Kleidung bedecken oder Sunblocker (mindestens LSF 30) auftragen.

Bräunen mit künstlichem Licht

Die Anweisungen aus „Sonnenbad vor der Behandlung“ und „Sonnenbad nach der Behandlung“ gelten auch für das Bräunen mit künstlichem Licht und Bräunungslotionen.

Legen Sie vor und nach einem Sauna-/Schwimmbadbesuch eine Pause von 24 Stunden ein, bevor Sie das Gerät verwenden, da es ansonsten durch das Chlor zu Hautreizungen kommen kann.



ACHTUNG

Zur Vermeidung von Schäden

- Versuchen Sie nicht, Ihr Gerät zu öffnen oder zu reparieren. Der Versuch, es zu öffnen, kann das Gerät beschädigen und führt zum Erlöschen Ihrer Garantie.
- Das Gerät sollte niemals unbeaufsichtigt gelassen werden, wenn es in eine Steckdose eingesteckt ist.
- Nehmen Sie das Gerät nicht in Betrieb, wenn das Gerät, ein Kabel oder ein Stecker beschädigt ist, und halten Sie das Netzkabel fern von erhitzten Oberflächen.
- Stecken Sie das Gerät immer sofort nach der Verwendung aus.
- Verwenden Sie das Gerät nicht mit Aufsätzen oder Zubehörteilen, die nicht von beurer GmbH empfohlen werden.
- Setzen Sie das Gerät während der Verwendung keinen Temperaturen unter 10 °C oder über 35 °C aus.
- Verwenden Sie das Gerät nicht, wenn Sie während der Verwendung des Geräts Rauch sehen oder riechen.
- Verwenden Sie das Gerät nicht, wenn die Gebläseöffnung am Gerät gerissen ist, sich löst oder ganz fehlt.
- Verwenden Sie das Gerät nicht, wenn der Hautfarbensensor am Gerät, die Kartusche oder die Lichtfläche gerissen oder gebrochen ist.
- Richten Sie den Lichtimpuls auf keine anderen Oberflächen als die Haut. Andernfalls können schwere Schäden am Lichtaustrittsfenster bzw. dem Sensor für die Hautfarbe verursacht werden. Auch können Schäden an der geblitzten Oberfläche auftreten. Aktivieren Sie den Lichtimpuls nur, wenn das Gerät in Kontakt mit der Haut ist.
- Bewahren Sie das Gerät nach der Anwendung im Originalkarton auf.
- Setzen Sie das Gerät nicht über mehrere Stunden direktem Sonnen- oder UV-Licht aus, um Schäden zu vermeiden.

4. Gerätebeschreibung

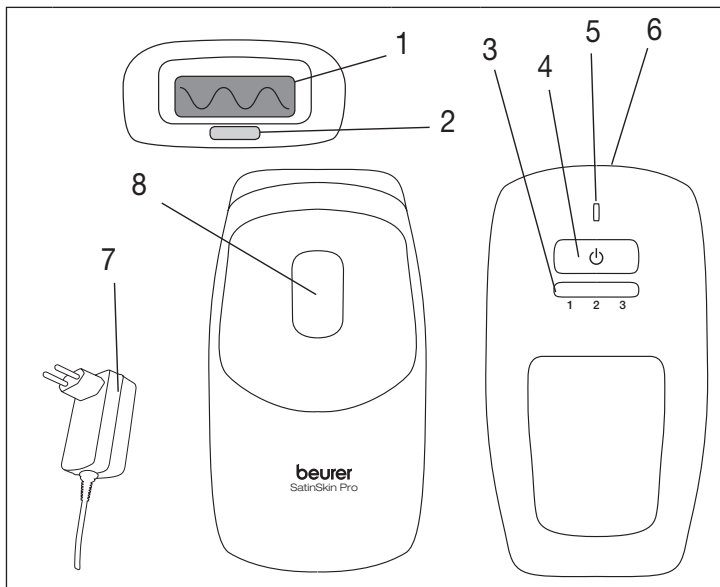

1	Lichtfläche
2	Hautfarbensensor / Hautkontaktsensor
3	Intensitätsanzeige (3 Level)
4	EIN-/AUS-/Energiewahl-Taste

5	Kontrollleuchte
6	Buchse für Gerätestecker
7	Netzadapter
8	Auslösetaste

Sicherheitsmerkmale

Das Gerät verfügt über einen **Hautfarbensensor**. Dieser Hautfarbensensor verhindert, dass Sie Ihre Haut behandeln, wenn sie zu dunkel oder zu stark gebräunt ist.

Das Gerät verfügt außerdem über einen eingebauten **UV-Filter**, durch den schädliche UV-Strahlen blockiert werden.

Zum Schutze der Augen besitzt das Gerät einen eingebauten **Hautkontakt-Sensor**. Er wurde entwickelt, damit ein Lichtimpuls nicht ausgesendet werden kann, wenn das Gerät in die Luft gehalten wird. Der Sicherheitsschalter wird nur aktiviert, wenn der Hautkontakt-Sensor in vollständigem Kontakt mit der Haut steht.

5. Anwendung vorbereiten

Bevor Sie mit der Anwendung beginnen können, müssen Sie zuerst folgende Punkte ausführen

1. Überprüfen Sie anhand der Haar- und Hautfarbentabelle (befindet sich auf der Rückseite der Gebrauchsanweisung), welche Intensitätsstufe für Sie geeignet ist. Ein „x“ in der Tabelle bedeutet, dass das Gerät nicht für Sie geeignet ist.

2. Rasieren Sie vor jeder Anwendung die Körperpartien, die Sie behandeln möchten. Verwenden Sie keine Enthaarungscremes anstatt eines Rasierers.



3. Stellen Sie sicher, dass die zu behandelnden Hautpartien rasiert, trocken und sauber sind (frei von jeglichen Rückständen wie Puder, Creme, Make-up oder Deodorant).



WARNUNG

Reinigen Sie die Haut nicht mit entzündlichen Flüssigkeiten wie Alkohol oder Aceton, kurz bevor Sie das Gerät verwenden.

4. Reinigen Sie die Lichtfläche und den Hautkontaktsensor mit einem fusselfreien trockenen Tuch.

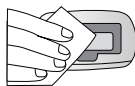

5. Führen Sie an jeder Körperpartie, die Sie behandeln möchten, **48 Stunden** vor der vollständigen Behandlung einen Hautverträglichkeitstest durch.

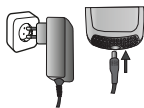

5.1 Hautverträglichkeitstest durchführen

1. Stecken Sie den Gerätestecker in das Gerät und stecken Sie den Netzadapter in die Steckdose. Die Kontrollleuchte beginnt grün zu blinken (Stand-By).

2. Drücken Sie die EIN-/AUS-/Energiewahl-Taste. Auf der Intensitätsanzeige beginnt ein Lämpchen (Stufe1) dauerhaft grün zu leuchten.



i Hinweis

Bei Gesichtsbehandlungen sollte der Hautverträglichkeitstest an einer haarlosen Fläche, wie zum Beispiel unter dem Ohr oder seitlich am Hals, durchgeführt werden.

3. Setzen Sie die Lichtfläche auf die Haut auf und drücken Sie die Auslösetaste, um einen Lichtimpuls auf Stufe 1 auszulösen. Achten Sie darauf, dass die Lichtfläche und der Hautkontaktsensor komplett auf der Haut aufliegen. Nur wenn der Hautkontaktsensor komplett auf der Haut aufliegt, kann ein Lichtimpuls abgegeben werden. Sie sehen einen hellen Blitz, hören ein knallendes Geräusch und fühlen eventuell ein leichtes Brennen und/oder eine Wärmewirkung. Der Lüfter des Geräts schaltet sich nach dem ersten Blitz ein. Das Gerät ist innerhalb von 1-3 Sekunden (je nach Intensitätsstufe) bereit für den nächsten Impuls und die Kontrollleuchte am Gerät leuchtet stetig grün.



4. Setzen Sie den Hautkontaktsensor auf einen anderen Behandlungsbereich. Erhöhen Sie durch erneutes Drücken der EIN-/AUS-/Energiewahl-Taste die Intensitätsstufe und geben Sie einen Lichtimpuls mit der Auslösetaste ab. Erhöhen Sie die Intensität nicht über die maximal erlaubte /empfohlene Intensität für Ihren Hautton hinaus (siehe Haar- und Hautfarbentabelle auf der Rückseite der Gebrauchsanweisung).

i Hinweis

Erhöhen Sie die Energiestufe nur dann, wenn Ihnen die vorherige Energiestufe nicht unangenehm ist. Sollte Ihnen Energiestufe 1 bereits unangenehm sein, erhöhen Sie die Energiestufe nicht.

5. Sollten Sie nach dem Blitzen ein unangenehmes Gefühl verspüren, verringern Sie die Intensität.
6. Beenden Sie den Hautverträglichkeitstest. Warten Sie **48 Stunden** und untersuchen Sie die behandelte Hautfläche. Wenn die behandelte Hautfläche normal erscheint (keine Reaktion oder leichte Rötung), können Sie die getesteten Hautpartien mit der beim Hautverträglichkeitstest eingestellten Intensität behandeln.

i Hinweis

Wenn Ihre behandelte Hautfläche Reaktionen zeigt (z.B. Rötungen oder Schwellungen), warten Sie bis die Symptome vollständig abgeklungen sind. Führen Sie dann erneut einen Hautverträglichkeitstest mit einer niedrigeren Intensität durch. Sollte die behandelte Hautfläche erneut Reaktionen zeigen, konsultieren Sie Ihren Arzt.

6. Anwendung starten

1. Stecken Sie den Gerätestecker in das Gerät und stecken Sie den Netzadapter in die Steckdose. Die Kontrollleuchte beginnt grün zu blinken (Stand-By).
2. Drücken Sie die EIN-/AUS-/Energiewahl-Taste. Auf der Intensitätsanzeige beginnt ein Lämpchen (Stufe1) dauerhaft grün zu leuchten.
3. Wenn Sie eine Anwendung mit einer höheren Intensität durchführen möchten, erhöhen Sie die Intensität durch erneutes Drücken der EIN-/AUS-/Energiewahl-taste, bis Sie die gewünschte Intensität eingestellt haben.
4. Setzen Sie die Lichtfläche auf die Haut auf und drücken Sie die Auslösetaste, um einen Lichtimpuls auszulösen. Achten Sie darauf, dass die Lichtfläche und der Hautkontaktsensor komplett auf der Haut aufliegen, kann ein Lichtimpuls abgegeben werden. Sie sehen einen hellen Blitz, hören ein knallendes Geräusch und fühlen eventuell ein leichtes Brennen und/oder eine Wärmewirkung. Das Gerät ist innerhalb von 1-3 Sekunden (je nach Intensitätsstufe) bereit für den nächsten Impuls und die Kontrollleuchte am Gerät leuchtet stetig grün.

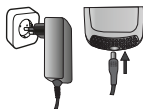

6.1 Anwendungsmethoden



WARNUNG

Behandeln Sie den gleichen Bereich nicht zweimal innerhalb einer Behandlung. Wenn Sie einen Bereich mehr als einmal behandeln, erhöht sich das Risiko für Nebenwirkungen.



Hinweis

Die Impulse des Geräts sollten in Reihen appliziert werden – an einem Ende jeder Reihe beginnend und zum anderen Ende hin fortschreitend. Diese Technik ermöglicht eine bessere Kontrolle der bereits behandelten Hautflächen und hilft Ihnen, die mehrfache Behandlung derselben Fläche oder die Behandlung überlappender Hautflächen zu vermeiden. Die Lichtfläche des Geräts ist so konzipiert, dass auf der behandelten Hautfläche kurzzeitige Druckstellen hinterlassen werden. Diese sichtbare Druckstellen können Sie für die exakte Platzierung des nächsten Impulses nutzen.

Anwendungsmethode 1 „Blitz-Gleit-Funktion“:

Halten Sie die Auslösetaste gedrückt. Das Gerät gibt nacheinander jeweils einen Lichtimpuls aus, solange der Hautkontaktsensor in vollständigem Kontakt mit der Haut steht. Schieben Sie das Gerät nach jedem Lichtimpuls zum nächsten Bereich. Halten Sie die Lichtfläche weiterhin auf die Haut gedrückt. Dieser Modus eignet sich besonders für die Behandlung größerer Bereiche wie zum Beispiel der Beine.

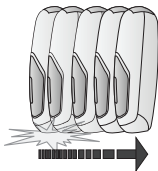

Anwendungsmethode 2 „Auslösen einzelner Blitze“:

Lassen Sie die Blitztaste nach jedem Lichtimpuls los. Positionieren Sie das Gerät für den nächsten Lichtimpuls auf den Bereich direkt neben der gerade behandelten Stelle. Vergewissern Sie sich, dass die Lichtfläche und der Hautkontaktsensor vollständig auf der Haut liegen. Dieser Modus garantiert eine präzise Behandlung von z. B. Knien oder Knöcheln.



Hinweis

Wenn das Gerät keinen Lichtimpuls abgibt und die Kontrollleuchte **orange** leuchtet, verfügt der Hautsensor nicht über ausreichend Hautkontakt.

Wenn das Gerät keinen Lichtimpuls abgibt und die Kontrollleuchte **rot** leuchtet, ist die zu behandelnde Hautfläche zu dunkel.



Hinweis

Lassen Sie das Gerät einige Minuten abkühlen, sollte es Ihnen unangenehm heiß erscheinen. Sie können Ihre Behandlung nach einer kurzen Abkühlphase wie gewohnt fortsetzen.

6.2 Spezielle Hinweise zu Behandlungen im Gesicht



WARNUNG

- Verwenden Sie das Gerät nicht im Gesicht von Männern.
 - Verwenden Sie das Gerät im Gesicht nicht auf einer höheren Energiestufe als 2. Verwenden Sie das Gerät im Gesicht nicht oberhalb der Wangenknochen oder an den Augen, Augenbrauen und Wimpern, da dies zu schweren Augenschäden führen kann. Verwenden Sie das Gerät nicht über Schleimhäuten im Nasen-Ohren-Bereich.
 - Die Gesichtshaut ist sehr empfindlich und bedarf einer besonderen Pflege. Beachten Sie unbedingt alle Warn- und Sicherheitshinweise in dieser Gebrauchsanweisung, um nachteilige Folgen zu vermeiden. Wir empfehlen, zunächst eine Körperbehandlung vorzunehmen und das Gerät kennenzulernen, bevor Sie zu Gesichtsbehandlungen übergehen. Mit dem Gerät können alle Gesichtszonen unterhalb der Wangenknochen wie zum Beispiel Oberlippe, Wange, Kiefer, Kinn und Hals behandelt werden.
1. Führen Sie unbedingt 48 Stunden vor der Behandlung einen punktuellen Hautverträglichkeitstest durch (siehe Kapitel 5.1). Der Hautverträglichkeitstest sollte an einer haarlosen Zone, wie zum Beispiel unter dem Ohr oder seitlich am Hals, durchgeführt werden, um die geeignete Energiestufe zu ermitteln.

WARNUNG

Behandeln Sie die getestete Fläche frühestens 1 Woche nach dem Hautverträglichkeitstest.

2. Markieren Sie die behandelte Fläche mit einem weißen Kajalstift. Verwenden Sie die Markierung als Orientierungslinie für die Abgabe der Impulse. Auf diese Weise können Sie vermeiden, dass sich Behandlungsflächen überschneiden oder unerwünschte Gesichtszonen behandelt werden.
3. Verwenden Sie einen Spiegel, um das Gerät korrekt auf die Behandlungsfläche aufzusetzen.
4. Befolgen Sie die Gebrauchsanweisungen (siehe Kapitel 6) und beachten Sie besonders die nachfolgenden spezifischen Anweisungen.

Behandlung der Oberlippe

Platzieren Sie die Lichtfläche des Geräts wie in der Abbildung markiert. Lösen Sie in jeder markierten Zone einen Impuls aus.

Vermeiden Sie die Behandlung der Nasenlöcher und der Lippen, da diese Stellen empfindlicher sind.



Hinweis

Sie können Ihre Lippen nach innen „klappen“ oder zusammendrücken, um die Behandlungsfläche zu straffen, oder weißen Kajalstift dick auf Lippen und Lippenrand auftragen. Durch diese weiße Linie wird sichergestellt, dass die Energie des Blitzes reflektiert wird und ihre Lippen nicht erreicht, wenn Sie einen Impuls versehentlich auf die Lippen richten.

Behandlung der Wangen- und Kieferzone

Platzieren Sie die Lichtfläche des Geräts wie in der Abbildung markiert. Lösen Sie an jedem Punkt einen Impuls aus und bewegen Sie sich dabei von einer Seite der Wange bzw. des Kiefers zur anderen.



Behandlung des Hals- und Kinnbereichs

Platzieren Sie die Lichtfläche des Geräts wie in der Abbildung markiert. Lösen Sie an jedem Punkt einen Impuls aus und bewegen Sie sich dabei von einer Seite des Halses bzw. des Kinns zur anderen.



Pflege nach einer Gesichtsbehandlung

- Tragen Sie eine beruhigende Lotion wie zum Beispiel Aloe Vera auf.
- Vermeiden Sie mindestens 24 Stunden die Anwendung von Peeling- und Bleichcremes oder entsprechenden Produkten, da dies zu Reizungen der behandelten Haut führt.
- Vermeiden Sie mindestens 48 Stunden nach der Behandlung mehr als 15 Minuten direkte Sonneneinwirkung. Wenn die behandelte Haut während dieses Zeitraums dennoch Sonnenlicht ausgesetzt wird, müssen Sie unbedingt Sonnenschutz mit LSF 50 oder höher auftragen.

- Vermeiden Sie es, Haare an den behandelten Flächen mit Wachs oder durch Zupfen zu entfernen.

Denken Sie daran, dass es einen kompletten Haarwachstumszyklus dauern kann, bis dauerhafte Haarentfernungsergebnisse vorliegen.

6.3 Anwendungsrhythmus

Bei Körperbehandlungen:

- Die ersten 3–4 Haarentfernungssitzungen mit beurer SatinSkin Pro System sollten ungefähr jeweils zwei Wochen auseinander liegen.
- Die Haarentfernungssitzungen 5 bis 7 mit beurer SatinSkin Pro System sollten ungefähr jeweils vier Wochen auseinander liegen. Danach werden Sie beurer SatinSkin Pro System normalerweise von Zeit zu Zeit verwenden und wenn es vonnöten ist, bis langfristige Resultate erreicht werden.

Bei Gesichtsbehandlungen:

- Die ersten 6 Haarentfernungssitzungen mit beurer SatinSkin Pro System sollten ungefähr jeweils zwei Wochen auseinander liegen.
- Die Haarentfernungssitzungen 7 bis 12 mit beurer SatinSkin Pro System sollten ungefähr jeweils vier Wochen auseinander liegen. Danach werden Sie beurer SatinSkin Pro System normalerweise von Zeit zu Zeit verwenden und wenn es vonnöten ist, bis langfristige Resultate erreicht werden.

Dies entspricht dem empfohlenen Behandlungsplan, mit dem nachweislich die besten Resultate erzielt werden. Sie können Ihren persönlichen Behandlungsplan aber auch anders gestalten und dennoch zufrieden stellende Ergebnisse erhalten.

6.4 Nach der Behandlung mit dem Gerät

1. Wenn Sie die Haarentfernungssitzung abgeschlossen haben, halten Sie die EIN-/AUS-/Energiewahl-Taste für 3 Sekunden gedrückt. Stand-by wird durch Blinken der kleinen grünen Kontrollleuchte angezeigt.
2. Ziehen Sie den Netzadapter aus der Steckdose.
3. Nach jeder Haarentfernungssitzung wird empfohlen, dass Sie das Gerät, besonders die Lichtfläche, reinigen (siehe „Reinigung und Instandhaltung“).
4. Nach dem Reinigen wird empfohlen, dass Sie das Gerät in seiner Originalschachtel aufbewahren und von Wasser fern halten.
5. Nach der Behandlung kein Antitranspirant/Deodorant benutzen, da dies zu Hautirritationen führen kann.

7. Reinigung und Instandhaltung

7.1 Reinigung des Geräts

Nach jeder Haarentfernungssitzung wird empfohlen, dass Sie Ihr Gerät, besonders die Lichtfläche, reinigen.

Verwenden Sie zur Reinigung keine Lösungs- oder andere aggressive Reinigungs- oder Scheuermittel, da die Oberfläche beschädigt werden könnte.

Tauchen Sie das Gerät oder eines seiner Teile niemals in Wasser ein!

1. Ziehen Sie den Netzadapter des Geräts aus der Steckdose, bevor Sie mit der Reinigung beginnen.
2. Reinigen Sie das Gehäuse des Geräts mit einem trockenen, sauberen Reinigungstuch.
3. Reinigen Sie die Lichtfläche und den Hautkontaktsensor sanft mit einem, fusselfreien, leicht angefeuchteten Tuch.

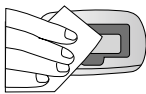

8. Was tun bei Problemen?

„Das Gerät lässt sich nicht einschalten.“

- Vergewissern Sie sich, dass das Steckerkabel korrekt mit dem Gerät verbunden ist.
- Vergewissern Sie sich, dass der Netzadapter in eine Wandsteckdose eingesteckt ist.

„Beim Drücken der Auslösetaste wird kein Lichtimpuls abgegeben“

- Vergewissern Sie sich, dass Sie einen guten Kontakt mit der Haut haben und dass die Lichtfläche und der Hautkontaktsensor gleichmäßig und fest in die Haut gedrückt wird. Zu Ihrer Sicherheit aktiviert die Blitztaste nur dann einen Impuls, wenn der Hautkontaktsensor komplett von der Haut bedeckt ist.
- Wenn die Kontrollleuchte am Gerät rot aufleuchtet, deutet dies darauf hin, dass Ihre Hautfarbe, die durch den Hautfarbensensor gemessen wurde, für eine sichere Anwendung zu dunkel ist. Probieren Sie das Gerät versuchsweise an einer anderen Stelle am Körper aus oder wenden Sie sich an den Kundendienst.
- Wenn die Kontrollleuchte am Gerät orange aufleuchtet, deutet dies darauf hin, dass der Hautkontakt, der durch den Hautkontaktsensor gemessen wurde, zu gering ist. Erhöhen Sie den Hautkontakt oder wenden Sie sich an den Kundendienst.

9. Häufig gestellte Fragen

Ist die im Gerät verbaute Technologie tatsächlich wirksam?

Ja. In klinischen Tests, die von Ärzten durchgeführt wurden, wurde nachgewiesen, dass sich mit der im beurer SatinSkin System befindlichen Technologie, langfristige Haarentfernungsergebnisse erzielen lassen.

Wie lange dauert eine Behandlungssitzung mit dem Gerät?

Die Zeit kann je nach behandeltem Körperpartie variieren. Eine komplette Körperbehandlung (Beine, Arme, Achselhöhlen, Bikinizone und Gesicht unterhalb der Wangenknochen) dauert ungefähr 20 Minuten auf der niedrigsten Intensitätsstufe. Da das Gerät ganz normal mit elektrischem Strom betrieben wird, kann es so lange wie erforderlich verwendet werden,

um eine vollständige Haarentfernungssitzung an dem bzw. den gewünschten Körperteilen durchzuführen.

Ist das Gerät sicher?

Das Gerät wurde mit verstärktem Augenmerk auf Ihre Sicherheit entwickelt und verwendet eine klinisch getestete Technologie. Allerdings muss dieses Gerät, wie jedes andere zur Anwendung auf der Haut bestimmte Produkt oder elektronische Gerät, in Übereinstimmung mit den Gebrauchsanweisungen und Sicherheitshinweisen für Anwender verwendet werden.

Verursacht das Gerät Schmerzen?

Bei korrekter Anwendung berichten die meisten Anwender des Geräts, dass Sie zum Zeitpunkt des Lichtimpulses ein leichtes Wärmegefühl verspüren. Anwender mit dickeren und dunkleren Haaren können etwas mehr Unbehagen empfinden, aber dieses Unbehagen lässt nach, sobald die Haarentfernungssitzung abgeschlossen ist. Das Gerät verfügt über drei Energieeinstellungen, die Sie entsprechend Ihrer Empfindlichkeit verwenden können.

Wie oft sollte ich das Gerät verwenden?

Bei Behandlungen von Körperhaaren mit dem Gerät sollten die ersten vier Sitzungen im Abstand von zwei Wochen durchgeführt werden. Die fünfte bis einschließlich siebte Sitzung sollten in einem Abstand von vier Wochen erfolgen. Alle weiteren Sitzungen sollten durchgeführt werden, falls die Haare nachgewachsen sind, bis die erwünschten Resultate erreicht werden. Bei Behandlungen von Haaren im Gesicht unterhalb der Wangenknochen sollten die ersten sechs Sitzungen im Abstand von zwei Wochen durchgeführt werden. Die siebte bis einschließlich zwölfte Sitzung sollten in einem Abstand von vier Wochen erfolgen. Alle weiteren Sitzungen sollten durchgeführt werden, falls die Haare nachgewachsen sind, bis die erwünschten Resultate erreicht werden.

Ist das Gerät auch bei weißen, grauen oder blonden Haaren wirksam?

Das Gerät wirkt am besten bei dunkleren Haartypen oder bei Haaren, die mehr Melanin enthalten. Melanin ist das Pigment, das den Haaren und der Haut die Farbe verleiht und Lichtenergie aufnimmt. Schwarze und dunkelbraune Haare reagieren am besten. Braune und hellbraune Haare reagieren ebenfalls, allerdings erfordern sie normalerweise mehr Haarentfernungssitzungen. Bei roten Haaren kann eine gewisse Wirkung zu sehen sein. Weiße, graue oder blonde Haare reagieren gewöhnlich nicht auf das Gerät, obwohl einige Anwender nach mehrfachen Haarentfernungssitzungen Resultate wahrgenommen haben.

Kann ich das Gerät auf brauner oder schwarzer Haut anwenden?

Das Gerät funktioniert nicht bei natürlich dunkler Hautfarbe. Das Gerät ist ein auf Licht basierendes Gerät, das unerwünschte Behaarung durch die selektive Behandlung des Haarpigments entfernt. Im umgebenden Hautgewebe ist ferner eine unterschiedliche Menge an Pigmenten vorhanden. Die Menge der Pigmente in der Haut einer bestimmten Person, die sich durch die Hautfarbe bemerkbar macht, bestimmt den Risikograd, dem sie bei der Anwendung des Geräts ausgesetzt ist. Das Behandeln von dunkler Haut mit auf Licht basierender Haarentfernung kann nachteilige Folgen, wie zum Beispiel Verbrennungen, Blasen und Veränderungen der Hautfarbe (Hyper- oder Hypopigmentierung), haben. In dem Gerät

ist ein Hautfarbensensor integriert, der vor jedem Blitz die Farbe der zu behandelnden Haut misst. Der Hautfarbensensor verhindert die weitere Impulsabgabe, wenn er erkennt, dass das Gerät bei dunkleren Hauttönen verwendet wird.

Ab wann kann ich mit sichtbaren Resultaten rechnen?

Wie bei jedem anderen Haarentfernungsgerät, das auf Licht oder Laser basiert, sind die Resultate nicht unmittelbar zu sehen, und Sie könnten sogar denken, dass überhaupt nichts passiert ist. Die Haare scheinen manchmal nach einer Haarentfernungssitzung nachzuwachsen, aber normalerweise fallen viele dieser Haare nach zwei Wochen einfach aus. Zusätzlich wachsen die Haare in drei unterschiedlichen Phasen und nur die Haare in einer aktiven Wachstumsphase werden von dem Gerät beeinflusst. Das ist einer der Hauptgründe dafür, dass mehrfache Sitzungen erforderlich sind, um das gewünschte Ergebnis zu erreichen.

Können auch Männer das Gerät verwenden?

Das Gerät ist nicht für männliche Gesichtsbehandlungen zugelassen.

Obwohl das Gerät für Frauen entwickelt wurde, kann es auch für Männer geeignet sein. Jedoch benötigen die Haare bei Männern, typischerweise diejenigen auf der Brust, mehr Haarentfernungssitzungen als bei Frauen, um die gewünschten Ergebnisse zu erhalten.

Warum wachsen meine Haare, obwohl ich sie vor einer Woche behandelt habe?

Es kann durchaus so erscheinen, als ob die Haare bis zu zwei Wochen nach einer Haarentfernungssitzung mit dem Gerät immer noch wachsen. Dieser Vorgang ist als „Ausstoßung“ bekannt und nach ungefähr zwei Wochen werden Sie feststellen, dass diese Haare einfach ausfallen oder mit einem leichten Ruck herausgezogen werden können. (Dennoch empfehlen wir nicht, an den Haaren zu ziehen – lassen Sie sie einfach auf natürliche Weise herauskommen.) Es ist auch möglich, dass einige Haare wegen einer vergessenen Anwendung oder verschiedener Wachstumsphasen nicht von dem Gerät beeinflusst werden. Diese Haare werden in Nachfolgesitzungen behandelt und demzufolge ist das der Grund, dass mehrfache Haarentfernungssitzungen benötigt werden, um das beste Ergebnis mit dem Gerät zu erhalten.

Ich habe gehört, dass einige Haare nach einer auf Licht basierenden Haarentfernung dünner und feiner nachwachsen?

Dieses Phänomen wurde von Kosmetikern und Ärzten, die Licht- und Lasergeräte zur Haarentfernung verwenden, ausführlich dokumentiert. Es ist möglich, dass einige Haare nach einer Haarentfernung mit dem Gerät dünner und feiner nachwachsen. Normalerweise sind diese Haare ein Bruchteil derer, die ursprünglich dort waren, und eine weiterführende Behandlung kann die gewünschte Wirkung auf sie haben.

Warum kann ich mich nicht selbst behandeln, wenn ich eine „aktive“ Sonnenbräune habe?

Verwenden Sie das Gerät nicht auf gebräunter Haut oder nach einer Sonnenexposition. Gebräunte Haut, insbesondere nach einer Sonnenexposition, enthält eine große Menge des Pigments Melanin. Dies trifft auf alle Hauttypen und -farben zu, einschließlich derjenigen, die nicht zu schnell braun zu werden scheinen. Das Vorhandensein einer großen Menge von Melanin setzt die Haut einem höheren Risiko von negativen Folgen im Zusammenhang

mit der Verwendung des Geräts, einschließlich Verbrennungen, Blasen und Veränderungen der Hautfarbe (Hyper- oder Hypopigmentierung), aus.

Ist eine langfristige Verwendung des Geräts für meine Haut gefährlich?

Die Verwendung von Licht- und Laserenergie in der ästhetischen Medizin wird seit über 15 Jahren in professionellen, von Experten geprüften Fachzeitschriften und durch angesehene Einrichtungen wie der Mayo Klinik ausführlich dokumentiert. Diese Zeitschriften und Einrichtungen haben über keinerlei Nebenwirkungen oder Schädigungen infolge einer langfristigen Verwendung von Licht- oder Lasergeräten berichtet.

Wie lange sollte ich mit einer Behandlung mit dem Gerät nach einer ungeschützten Sonnenexposition warten?

Man sollte 2 Wochen warten, bevor man das Gerät nach einer ungeschützten Sonnenexposition anwendet. Wenn Sie dennoch unsicher wegen einer Sonnenexposition sind, sollten Sie sich an Ihren Arzt wenden.

Sollte ich vor der Verwendung des Geräts etwas Bestimmtes tun?

Vor jeder Sitzung mit dem Gerät ist es wichtig, dass eine Sonnenexposition der behandelten Fläche für mindestens 2 Wochen vermieden wird. Hilfreich ist dabei UV-Sonnenschutzcreme (LSF30+) sowie Kleidung, die die behandelte Fläche bedeckt. Die zu behandelnde Fläche sollte außerdem mit einer milden Seife und Wasser gereinigt werden, und die Haare sollten bis zur Hautoberfläche herunter rasiert werden.

Wie sollte ich die behandelte Hautfläche nach einer Behandlung pflegen?

Die behandelte Hautfläche kann mit handelsüblichen Hautpflegeprodukten gereinigt und gepflegt werden. Achten Sie besonders darauf, dass bis 48 Stunden nach der Behandlung eine ungeschützte Sonnenexposition vermieden wird. Sonnenschutzcremes mit hohem Lichtschutzfaktor (30+) sowie bedeckende Kleidung bilden einen geeigneten Sonnenschutz.

10. Entsorgung





Im Interesse des Umweltschutzes darf das Gerät am Ende seiner Lebensdauer nicht mit dem Hausmüll entsorgt werden.

Die Entsorgung kann über entsprechende Sammelstellen in Ihrem Land erfolgen. Entsorgen Sie das Gerät gemäß der Elektro- und Elektronik Altgeräte EG-Richtlinie – WEEE (Waste Electrical and Electronic Equipment).

Bei Rückfragen wenden Sie sich an die für die Entsorgung zuständige kommunale Behörde.



11. Technische Daten

Behandlungsfläche	3,1 cm ²	
Technologie	IPL (Intense Pulsed Light für den Hausgebrauch)	
Wellenlänge	475 – 1200 nm	
Max. Energieniveau	max. 5 Joules/cm ²	
Wählbare Energiestufen	3	
Netzteil	Eingang : 100-240V ~ 50-60Hz 0,5A Ausgang: 12V  1,8A Polarität: 	
Geschwindigkeit	1 Impuls im Abstand von: 1 Sekunde auf Stufe 1 2 Sekunden auf Stufe 2 3 Sekunden auf Stufe 3	
Max. Impulse in Lampe	150.000	
Temperatur	Betrieb	10 – 40 °C
	Lagerung	-10 – 70 °C
Relative Luftfeuchtigkeit	Betrieb	30 – 70 % relative Luftfeuchtigkeit
	Lagerung	0 – 90 % bei 55 °C (nicht kondensierend)
Schutzklasse	Dieses Gerät ist zweifach isoliert (Klasse II) 	
WEEE – Waste Electrical and Electronic Equipment		
CE-Kennzeichen		
Gebrauchsanweisung beachten		

Technische Änderungen vorbehalten.

12. Garantie

Wir leisten 5 Jahre Garantie ab Kaufdatum für Material- und Fabrikationsfehler des Produktes. Die Garantie gilt nicht:

- Im Falle von Schäden, die auf unsachgemäßer Bedienung beruhen.
- Für Verschleißteile.
- Bei Eigenverschulden des Kunden.
- Sobald das Gerät durch eine nicht autorisierte Werkstatt geöffnet wurde.

Die gesetzlichen Gewährleistungen des Kunden bleiben durch die Garantie unberührt. Für Geltendmachung eines Garantiefalles innerhalb der Garantiezeit ist durch den Kunden der Nachweis des Kaufes zu führen. Die Garantie ist innerhalb eines Zeitraumes von 5 Jahren ab Kaufdatum gegenüber der Beurer GmbH, Ulm (Germany) geltend zu machen.

Bitte wenden Sie sich im Falle von Reklamationen an unseren Service unter folgendem Kontakt:

Service Hotline:

Tel.: +49 (0) 731 / 39 89-144

E-Mail: kd@beurer.de

www.beurer.com

Fordern wir Sie zur Übersendung des defekten Produktes auf, ist das Produkt an folgende Adresse zu senden:

Beurer GmbH

Servicecenter

Lessingstraße 10 b

89231 Neu-Ulm

Germany

Table of contents

1. Signs and symbols	26
2. Introduction	27
3. Warnings and safety notes	28
4. Unit description	32
5. Preparing for the application	33
5.1 Carrying out the skin sensitivity test.....	33
6. Starting the application	35
6.1 Application methods	35
6.2 Special instructions for facial treatments	36
6.3 Application cycle	38
6.4 After treatment using the device	38
7. Maintenance and cleaning	38
7.1 Cleaning the device	38
8. What if there are problems?	39
9. Frequently asked questions	39
10. Disposal	42
11. Technical data	42

Dear customer,

Thank you for choosing one of our products. Our name stands for high-quality, thoroughly tested products for applications in the areas of heat, gentle therapy, blood pressure/diagnosis, weight, massage, beauty and air. Read these instructions for use carefully and keep them for later use, be sure to make them accessible to other users and observe the information they contain.



With kind regards,
Your Beurer team















WARNING

- The device and adapter are only intended for use in the home/private use and are not intended for commercial use.
- The device is only suitable for adults over the age of 18.
- Children must not play with the device.
- Check that the device and the mains cable are in perfect working order before each usage. In the event of damage, the device must not be used.
- The device and adapter must not get wet.
- Do not use the device in damp environments, for example near bathtubs, wash basins, showers or other containers with water or other liquids – risk of electric shock!
- Never look into the light.
- Do not insert any objects into the device.
- Make sure that the device's vents are not covered.
- In order to avoid an electric shock, do not touch any internal components if the device is damaged.
- If the mains connection cable of this device is damaged, it must be disposed of. If it cannot be removed, the device must be disposed of.

- Never allow the footbath to operate unsupervised. Children should be supervised to ensure that they do not use the device as a toy.

1. Signs and symbols

The following symbols can be found in the instructions for use and on the device itself:

	WARNING	Warning instruction indicating a risk of injury or damage to health
	IMPORTANT	Safety note indicating possible damage to the unit/accessory
	Note	Note on important information
	DANGER	This device must not be used near to water or in water itself (e.g. in a wash basin, or in the shower or bathtub) – risk of electric shock!
		Read the instructions for use.
		The unit is double-protected and thus corresponds to protection class 2.
		Only use indoors
		Protect from moisture
		Keep away from eyes!
		Do not use on tanned skin or after exposure to the sun.
		Disposal in accordance with the Directive on waste electrical and electronic equipment (WEEE).
		This product satisfies the requirements of the applicable European and national directives.

2. Introduction

Intended use

The IPL 7500 device is intended for the removal of unwanted body hair in both women and men.

The device must only be used on the **legs, armpits, bikini line, chest, stomach, back and face below the cheekbones (only suitable for facial use by women)**.

The device may only be used for the purpose for which it is designed and in the manner specified in the instructions for use. Any improper use can be dangerous. The manufacturer is not liable for damage resulting from improper or careless use.

IPL technology – how it works

The IPL 7500 is a light-based device for lasting hair removal for private use. The light-based hair removal process is a well-known and proven method. In 15 years of clinical applications around the world, it has proven to be a safe and effective method for achieving lasting hair reduction.

How does the light remove the hair?

Light-based hair removal is founded on the principle of selective photothermolysis, which uses optical energy to deactivate hair growth. To achieve such a thermal effect, the hair root must selectively absorb the light energy and convert it into heat.

This selectivity is achieved when the optical energy that is released into the tissue is mainly absorbed by the melanin pigment in the hair. The high-energy light is converted into thermal energy (heat), which ultimately deactivates hair growth.

What effect does the hair growth cycle have on light-based hair removal?



Anagen – growth phase

Every hair on our body goes through the three phases of the hair growth cycle: anagen, catagen and telogen. Only hairs that are in the anagen phase, or growth phase, respond to treatment with IPL.



Catagen – transitional phase

Although the duration of a complete hair growth cycle differs from person to person and depends on the area of the body the hair is growing on, the cycle generally lasts 18 to 24 months.



Telogen – resting phase

Please note that at least one complete hair growth cycle is required in order to achieve permanent hair removal using the beurer IPL 7500.

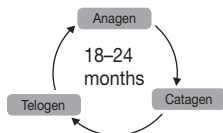

3. Warnings and safety notes

WARNING

Before using the device, read the safety notes carefully and follow the instructions exactly whenever using the device. Non-observance of the following instructions can result in injury or material damage. Store the instructions for use for future reference and make them accessible to other users.

- This device may be used by persons with limited physical, sensory or mental capabilities, provided they are supervised by a responsible person or they receive detailed instructions on how to use the device.
- Do not use the device when pregnant or breastfeeding.
- Do not allow children to play with the device.
- If you discover extreme reddening, blistering or burns on the skin, stop using the device immediately!
- Never look directly into the light emitted from the cartridge.
- Never attempt to release a light pulse into the air!
- On the basis of the “Hair and skin colour chart” on the back page of these instructions for use, determine which light intensities are best suited to the colour of your skin and your body hair and whether this method is suitable for you to use at all (if not, this is marked by an ‘x’ in the chart).
- Do not use the device on naturally dark skin.
- Do not attempt to open or repair the device. If the device is opened, you could come into contact with dangerous electrical components or with pulsed light energy, which could result in serious injury and/or permanent damage to the eyes.
- Do not use the device with a contact gel – this may damage the device.

Note

The device works best on dark hair types or on hair with a high melanin content. Black and dark brown hair shows the best response and, although brown and light brown hair will also respond to the treatment, it usually requires more hair removal sessions. Red hair could produce a reaction. White, grey or blond hair does not usually respond to the device, although some users have noticed results after multiple hair removal sessions.

DANGER

Keep the device and adapter away from water! The IPL 7500 is an electrical device. Do not place it in water or allow it to fall into water or any other liquid.



This can lead to severe electric shock.

- Do not use the device when taking a bath.
- Do not use the device when it is damp or wet.
- Do not reach for the device if it has fallen into water.
- Immediately unplug the mains adapter if it has fallen into water.
- Never touch the mains adapter or the device with wet hands!



WARNING

Do not use the device under any circumstances if you suffer from one of the following ailments:

- If you suffer from skin cancer or have done in the past, or if you have had potential malignancies on the skin areas to be treated.
- If you suffer from epilepsy with flash sensitivity.
- If you suffer from collagen disorders, including the formation of keloids or poor tissue repair.
- If you suffer from herpes or psoriasis in the treatment area, unless you have consulted a doctor and received preventative treatment.
- If you are photosensitive or suffer from another form of light sensitivity, such as porphyria, polymorphic photodermatosis, solar urticaria, lupus, etc.
- If you suffer from a metabolic disorder, such as diabetes.
- If you suffer from a blood clotting disorder.

Do not use the device under any circumstances if you are taking any of the following medication:

- If you are taking medication that makes the skin more sensitive to light, including non-steroidal anti-inflammatory drugs (for example, aspirin, ibuprofen, paracetamol), tetracyclines, phenothiazines, thiazide diuretics, sulphonylurea, sulfonamide, DTIC, fluorouracil, vinblastine, griseofulvin, alpha hydroxy acids (AHAs), beta hydroxy acids (BHAs), Retin-A®, Accutane® and/or topical retinoids.
- If you are undergoing or recently underwent treatment with azelaic acid.
- If you have been on a course of steroids in the past three months.
- If you have had a skin exfoliation treatment or other skin smoothing procedure in the last six to eight weeks.
- If you have undergone radiation or chemotherapy in the past three months.

Do not use the device under any circumstances in the following areas:

- On mucous membranes in the nose or throat area.
- On or next to an active implant, such as a pacemaker or a device for incontinence, insulin pump, etc.
- On the face above the cheekbones, around the eyes, eyebrows or eyelashes, as this could result in severe damage to the eyes.
- On nipples, areolae, inner labia, vagina, anus, nose and ears.
- Men must never use the device on the scrotum or face.
- On piercings or other metal objects, such as earrings or jewellery.
- On tattoos or permanent make-up in the area to be treated.
- On dark brown or black patches, such as large freckles, birthmarks, moles, blisters or warts.
- On eczema, psoriasis, lesions, open wounds or acute infections. Wait until the affected area has healed before using the device.
- On damaged or cracked skin or in areas at risk of malignancy.
- On an area of your body where you may like to have hair in the future.



This list is not exhaustive.

If you take prescription medicine, are monitored regularly due to an illness and/or are unsure whether the device is safe for you to use, consult your doctor or dermatologist before using the device.

Possible side effects:

If the device is used in accordance with these instructions for use, side effects and complications rarely occur in relation to the use of the device.

- After treatment, it is possible that the skin will be slightly red, itchy or warm to the touch. These reactions are harmless and will quickly wear off.
- For a short time, you may experience a skin reaction similar to sunburn on the treated area. If this reaction does not wear off within three days, consult a doctor.
- Dry or irritated skin may occur as a result of shaving or a combination of shaving and light therapy. This reaction is harmless and will wear off within a few days. If you wish, you can cool the affected area with some ice or a damp cloth.
- If the skin continues to be too dry, you can apply an unscented moisturising cream 24 hours after treatment.
- In rare cases, the treated skin can become very red and swollen. This is usually because the intensity level you selected was too high and is more likely to occur in sensitive parts of the body. Reddening and swelling should subside within two to seven days and should be treated by frequent application of ice. Gentle cleaning is OK, but you should avoid exposure to the sun.
- Discolouration of the skin is very rare and appears as darker or lighter patches on the affected skin area. It can be caused by using an intensity level that is too high for your skin tone. If the discolouration does not subside within two weeks, consult a doctor. Do not treat the discoloured areas again until the discolouration has fully disappeared.
- In very rare cases, burns or lesions to the skin can occur after the treatment. The burn or lesion may take a few weeks to heal and, in extremely rare cases, you may be left with a scar.
- In very rare cases, skin infections and inflammations may occur. These may be caused through use of the device on wounds or cuts caused by shaving, or existing wounds or ingrown hairs.
- Severe pain may occur during or after treatment in the following cases: if you use the device on unshaven skin; if you select an intensity level that is too high for your skin tone; if you treat the same skin area several times with light pulses; if you use the device on open wounds, inflammations, tattoos, burns, etc.
- In very rare cases, permanent scarring may occur. Scarring usually occurs in the form of a flat, white lesion on the skin. Subsequent aesthetic treatment may be required to improve the appearance of the scar.
- In very rare cases, using the device can result in a blue/purple haematoma that may last five to ten days. Once the haematoma fades, rusty brown discolouration of the skin (hyperpigmentation) can occur, which may be permanent.

Warning to sunbathers before and after treatment!



Sunbathing before treatment

1. After sunbathing, wait at least 2 weeks before using the device.
2. Before treatment, check the skin for signs of sunburn. If you have sunburn that has not healed, wait until it has completely healed to use the device.
3. Carry out a skin sensitivity test on the tanned skin (see section 5.1) to determine which energy intensity is right for you.

Sunbathing after treatment

1. After treatment, wait at least 48 hours before sunbathing. Skin that is still reddened must be kept out of the sun.
2. For the first two weeks after the treatment, the treated skin must be covered with clothing or sunblock (at least SPF 30) when you are out in the sun.

Tanning with artificial light

The instructions for “sunbathing before treatment” and “sunbathing after treatment” also apply to tanning using an artificial light and tanning lotion.

Do not use the device 24 hours before or after using a sauna/swimming pool, as the chlorine may lead to skin irritation.



IMPORTANT

To prevent damage

- Do not attempt to open or repair your device. Attempting to open the device may damage it and invalidates your warranty.
- The device should never be left unattended when it is plugged into a socket.
- Do not operate the device if the device itself, a cable or a plug is damaged and keep the mains cable away from hot surfaces.
- Always unplug the device from the mains immediately after use.
- Do not use the device with attachments or accessories that are not recommended by beurer GmbH.
- During use, do not expose the device to temperatures below 10 °C or above 35 °C.
- Do not use the device if you see or smell smoke during use.
- Do not use the device if the fan opening on the device is cracked, is becoming detached or is missing entirely.
- Do not use the device if the skin colour sensor on the device, the cartridge or the light area is cracked or broken.
- Do not direct the light pulse at any other surfaces other than the skin. Otherwise, this may result in serious damage to the light emission window or the skin colour sensor. Damage

may also be caused to the flashed surface. Only activate the light pulse once the device is in contact with the skin.

- After use, store the device in its original box.
- Do not expose the device to several hours of direct sunlight or UV light in order to prevent damage.

4. Unit description

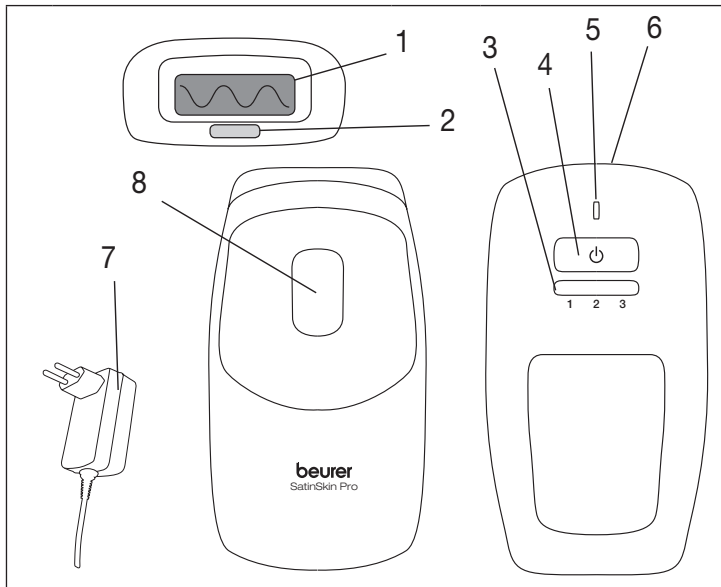

1	Light area
2	Skin colour sensor/skin contact sensor
3	Intensity display (3 levels)
4	ON/OFF/power selection button

5	Indicator lamp
6	Socket for device plug
7	Mains adapter
8	Trigger button

Safety features

The device has a **skin colour sensor**. This skin colour sensor prevents you from treating your skin if it is too dark or too tanned.

The device also has a built-in **UV filter** that blocks harmful UV rays.

The device has a built-in **skin contact sensor** to protect the eyes. The sensor was developed so that no light pulses can be emitted when the device is held in the air. The safety switch is only activated when the skin contact sensor is in full contact with the skin.

5. Preparing for the application

Before you can start the application, you must first complete the following:

1. Using the hair and skin colour chart (on the back page of these instructions for use), check which intensity level is suitable for you. An “x” in the table indicates that the device is not suitable for you to use.
2. Before each application, shave the body parts that you wish to treat. Do not use a hair removal cream instead of a razor.



3. Ensure that the skin areas to be treated are shaved, dry and clean (free from any residue such as powder, cream, make-up or deodorant).



WARNING

Do not clean the skin with flammable liquids such as alcohol or acetone shortly before using the device.

4. Clean the light area and skin contact sensor using a dry, lint-free cloth.
5. Perform a skin sensitivity test on every body part that you would like to treat **48 hours** prior to the full treatment.

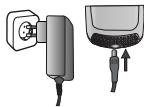
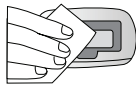

5.1 Carrying out the skin sensitivity test

1. Insert the device plug into the device and insert the mains plug into the mains socket. The indicator lamp begins to flash green (stand-by).

2. Press the ON/OFF/power selection button. On the intensity display, a small light (level 1) begins to illuminate continuously in green.



i Note

In the case of facial treatment, the skin sensitivity test should be performed on an area without hair, for example below the ear or on the side of the neck.

3. Position the light area on the skin and press the trigger button in order to release a light pulse at level 1. Ensure that the light area and skin contact sensor come into full contact with the skin. A light pulse can only be released once the skin contact sensor is in full contact with the skin. You will see a bright flash, hear a cracking noise and may feel a slight burning sensation and/or warmth. The device fan switches on after the first flash. Within 1-3 seconds (depending on the intensity level), the device is ready for the next pulse and the indicator lamp on the device is continuously illuminated green.



4. Position the skin contact sensor on another treatment area. Increase the intensity level by pressing the ON/OFF/power selection button again and release a light pulse using the trigger button. Do not exceed the maximum permitted/recommended intensity for your skin tone (see the hair and skin colour chart on the back page of these instructions for use).

i Note

Only increase the energy level if the previous level is not uncomfortable for you. If energy level 1 is uncomfortable for you, do not increase the energy level.

5. If you experience an uncomfortable feeling after the flash, reduce the intensity.
6. Complete the skin sensitivity test. Wait **48 hours** and examine the treated skin area. If the treated skin surface appears normal (no reaction or only slight reddening), you can treat the tested skin areas at the intensity level set for the skin sensitivity test.

i Note

If your treated skin surface produces a reaction (e.g. reddening or swelling), wait until the symptoms have fully subsided and then carry out another skin sensitivity test at a lower intensity. If the treated skin surface reacts again, consult your doctor.

6. Starting the application

1. Insert the device plug into the device and insert the mains plug into the mains socket. The indicator lamp begins to flash green (stand-by).

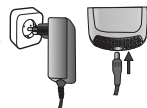

2. Press the ON/OFF/power selection button. On the intensity display, a small light (level 1) begins to illuminate continuously in green.

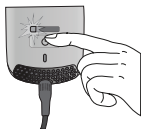

3. If you wish to carry out an application at a higher intensity level, increase the intensity by repeatedly pressing the ON/OFF/power selection button until you have reached the desired intensity.

4. Position the light area on the skin and press the trigger button in order to release a light pulse. Ensure that the light area and skin contact sensor come into full contact with the skin. A light pulse can only be released once the skin contact sensor is in full contact with the skin. You will see a bright flash, hear a cracking noise and may feel a slight burning sensation and/or warmth. The device fan switches on after the first flash. Within 1-3 seconds (depending on the intensity level), the device is ready for the next pulse and the indicator lamp on the device is continuously illuminated green.



6.1 Application methods



WARNING

Do not treat the same area twice within one treatment. The risk of side effects is increased if an area is treated more than once.



Note

The pulses from the device should be applied in rows – beginning at one end of each row, continuing to the other end. This technique allows better monitoring of the areas of skin that have already been treated and helps you to avoid treating the same area more than once or treating overlapping areas of skin. The light area of the device is designed in such a way that it leaves a temporary impression on the treated area of skin. These visible impressions can be used for precise placement of the next pulse.

Application method 1 “flash-glide function”:

Hold down the trigger button. The device emits a series of consecutive light pulses so long as the skin contact sensor is in full contact with the skin. Move the device onto the next area after each light pulse. Continue to hold the light area down on the skin. This mode is suitable for treating larger areas in particular, for example the legs.

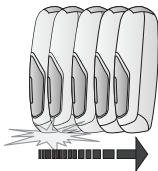

Application method 2 “releasing individual flashes”:

Release the trigger button after each light pulse. For the next light pulse, position the device on the area directly next to the area that has just been treated. Ensure that the light area and skin contact sensor come into full contact with the skin. This mode guarantees precise treatment, e.g. for knees or ankles.



Note

If the device does not emit any light pulses and the indicator lamp is **orange**, this indicates that there is not enough contact between the skin sensor and the skin.

If the device does not emit any light pulses and the indicator lamp is **red**, this indicates that the skin surface to be treated is too dark.



Note

Allow the device to cool for a few minutes if it seems too hot for you. You can continue your treatment as normal after a short cooling period.

6.2 Special instructions for facial treatments



WARNING

- Men must not use this device on the face.
 - Do not use the device on the face at an energy level higher than 2. Do not use the device on the face above the cheekbones or on the eyes, eyebrows or eyelashes, as this could result in severe damage to the eyes. Do not use the device on mucous membranes in the nose or throat area.
 - The skin on your face is very sensitive and requires special care. Observe all warning and safety notes in these instructions for use to prevent adverse consequences. We recommend that you first perform a treatment on your body and get to know the device before performing facial treatment. The device can be used to treat all areas of the face below the cheekbones, such as the upper lip, cheeks, jaw, chin and neck.
1. You must carry out a skin sensitivity test 48 hours before treatment (see section 5.1). The skin sensitivity test should be performed on an area without hair, such as below the ear or on the side of the neck, to determine the suitable energy level.

WARNING

Do not treat the tested area until at least one week after performing the skin sensitivity test.

2. Mark the treated area with a white eyeliner pencil. Use the marking as an orientation line for issuing the pulses. This way you can prevent overlapping the treatment areas or treating other areas of the face by mistake.
3. Use a mirror to position the device correctly on the treatment area.
4. Follow the instructions for use (see section 6) and observe the following specific instructions in particular.

Treating the upper lip

Position the light area of the device as shown in the figure. Trigger a pulse in every marked zone.

Avoid applying the treatment to the nostrils and lips, as these areas are more sensitive.



Note

You can “fold in” your lips or press them together to make the treatment area more taut, or apply a thick layer of white eyeliner to the lips and around the edge of the lips. The white line ensures that the energy of the flash is reflected and does not reach your lips, should you accidentally apply a pulse to your lip.

Treating the cheeks and jaw

Position the light area of the device as shown in the figure. At each point, trigger a pulse and move from one side of the cheek or jaw to the other.



Treating the neck and chin

Position the light area of the device as shown in the figure. At each point, trigger a pulse and move from one side of the neck or chin to the other.



Care after facial treatment

- Apply a soothing lotion such as aloe vera.
- Do not use exfoliators, whitening lotions or similar products for at least 24 hours, as this could irritate the treated skin.
- For at least 48 hours after the treatment, avoid more than 15 minutes of direct exposure to the sun. If the treated skin is exposed to sunlight during this period, sun protection with SPF 50 or higher must be applied.
- Do not remove hair on the treated areas using wax or tweezers.

Remember that it may take a complete hair growth cycle for hair removal to be complete.

6.3 Application cycle

For body treatment:

- The first three or four hair removal sessions using the beurer SatinSkin Pro System should be performed around two weeks apart.
- The fifth to seventh hair removal sessions using the beurer SatinSkin Pro System should be performed around four weeks apart. Afterwards, you may use the beurer SatinSkin Pro System from time to time as necessary, until lasting results are achieved.

For facial treatment:

- The first six hair removal sessions using the beurer SatinSkin Pro System should be performed around two weeks apart.
- The seventh to twelfth hair removal sessions using the beurer SatinSkin Pro System should be performed around four weeks apart. Afterwards, you may use the beurer SatinSkin Pro System from time to time as necessary, until lasting results are achieved.

This corresponds to the recommended treatment plan that has proven to achieve the best results. You can, however, create a different personal treatment plan and still achieve satisfactory results.

6.4 After treatment using the device

1. When you have completed the hair removal session, hold and press the ON/OFF/power selection button for 3 seconds. The device is in stand-by mode when the the small, green indicator lamp flashes.
2. Remove the mains adapter from the mains socket.
3. After each hair removal session, it is recommended that you clean the device, in particular the light area (see “Maintenance and cleaning”).
4. After cleaning, it is recommended that you store the device in its original box and keep it away from water.
5. After treatments, do not use any antiperspirants/deodorants as these may cause skin irritation.

7. Maintenance and cleaning

7.1 Cleaning the device

After each hair removal session it is recommended that you clean your device, paying particular attention to the light area.

When cleaning, do not use any solvents or other aggressive or abrasive cleaning agents, as the surface may become damaged.

Never immerse the device or any of its parts in water!

1. Before cleaning, remove the mains adapter of the device from the socket.
2. Clean the housing of the device with a dry, clean cloth.
3. Gently clean the light area and skin contact sensor using a slightly damp, lint-free cloth.

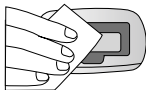

8. What if there are problems?

“The device will not switch on”

- Ensure that the mains cable is correctly connected to the device.
- Ensure that the mains adapter is inserted into a wall socket.

“No light pulse is emitted when I press the trigger button”

- Ensure that the device is in full contact with the skin and that the light area and skin contact sensor are pressed onto the skin evenly and firmly. For your safety, the trigger button only activates a pulse if the skin contact sensor is completely covered by the skin.
- If the indicator lamp on the device is illuminated red, this indicates that your skin colour, as measured by the skin colour sensor, is too dark for safe application. Test the device on another part of your body or contact Customer Services.
- If the indicator lamp on the device is illuminated orange, this indicates that the contact with the skin, as measured by the skin contact sensor, is insufficient. Increase the level of contact with the skin or contact Customer Services.

9. Frequently asked questions

Does the device technology really work?

Yes. In clinical tests performed by doctors, it was proven that the technology in the beurer SatinSkin System can be used to achieve lasting hair removal results.

How long does a treatment session last using the device?

The time can vary depending on the area of the body being treated. A full body treatment (legs, arms, armpits, bikini zone and face below the cheekbones) takes approximately 20 minutes at the lowest intensity level. As the device is operated using electricity, it can be used for as long as is necessary to perform a full hair removal session on the desired area(s) of the body.

Is the device safe?

The device was developed with a strong focus on your safety and employs clinically tested technology. However, this device – like any other product or electronic device intended for application on the skin – must be used in accordance with the instructions for use and the safety notes for users.

Is the device painful to use?

When used correctly, most users of the device report a slight warm feeling when the light pulse is issued. Users with thicker and darker hair may experience slightly more discomfort, however this subsides once the hair removal session is complete. The device has three power settings, which you can select depending on the sensitivity of your skin.

How often should I use the device?

In the case of body hair treatment with the device, the first four sessions should be performed two weeks apart. The fifth to seventh sessions inclusive can be performed four weeks apart. Any further sessions should be performed if the hair has grown back until the desired results

have been achieved. In the case of treatment of hair on the face below the cheekbones, the first six sessions should be performed two weeks apart. The seventh to twelfth sessions can be performed four weeks apart. Any further sessions should be performed if the hair has grown back until the desired results have been achieved.

Is the device also effective on white, grey or blond hair?

The device is most effective on dark hair types or on hair with a high melanin content. Melanin is the pigment that gives hair and skin its colour and absorbs light energy. Black and dark brown hair shows the best response. Brown and light brown hair also responds to treatment, but it usually requires more hair removal sessions. A limited effect can be seen on red hair. White, grey or blond hair does not usually respond to the device, although several users have noticed results after multiple hair removal sessions.

Can I use the device on brown or black skin?

The device is not effective on naturally dark skin. The device is a light-based device that removes undesired hair by means of the selective treatment of the hair pigment. A different amount of pigment is present in the surrounding skin tissue. The amount of pigment in the skin of any given person – which can be seen by the colour of the skin – determines the degree of risk that the person is exposed to when using the device. Treating dark skin with a light-based hair removal procedure can have adverse consequences, such as burns, blisters or discolouration of the skin (hyper- or hypopigmentation). The device contains an integrated skin colour sensor, which measures the colour of the skin to be treated prior to each flash. The skin colour sensor prevents the device from issuing further pulses if it detects that the device is being used on darker skin tones.

When can I expect to see noticeable results?

As with all other hair removal devices that are based on light or lasers, the results cannot be seen immediately and you could even think that nothing has happened at all. After a hair removal session, the hair sometimes appears to grow back, but normally, the majority of these hairs will simply fall out after two weeks. Additionally, hair grows in three different stages and the device only has an effect on the hairs in the active growth phase. This is one of the main reasons why multiple sessions are necessary to achieve the desired result.

Is the device also suitable for use by men?

Men must not use the device on their facial hair.

Although the device was developed for women, it may also be suitable for use by men. However, men's hair – typically on the chest – will require more hair removal sessions than women do to achieve the desired results.

Why is my hair still growing although I treated it a week ago?

It may seem as though the hair is still growing up to two weeks after a hair removal session using the device. This is known as the “ejection” process and, after around two weeks, you will find that the hairs simply fall out or can be pulled out with a slight tug. (However, we do

not recommend that you pull on the hairs – simply let them fall out naturally). It is also possible that some hairs are not affected by the device due to a missed application or different growth phases. These hairs are treated in subsequent sessions and this is why several hair removal sessions are required to achieve the best results with the device.

Is it true that some hairs grow back thinner and finer after a light-based hair removal treatment?

This phenomenon has been excessively documented by beauticians and doctors who use light- and laser-based hair removal devices. It is possible that some hairs grow back thinner and finer after hair removal using the device. Normally, these hairs are a mere fraction of those that were originally there and further treatment can have the desired effect on them.

Why can't I perform a treatment when I have an "active" tan?

Do not use the device on tanned skin or after exposure to the sun. Tanned skin, especially after exposure to the sun, contains a large amount of the pigment melanin. This applies to all skin types and colours, including those that do not seem to tan quickly. The presence of a large amount of melanin exposes the skin to an increased risk of negative consequences in relation to the use of the device, including burns, blistering and discolouration of the skin (hyper- or hypopigmentation).

Is long-term usage of the device bad for my skin?

The use of light and laser energy in aesthetic medicine has been excessively documented for over 15 years in professional journals that are checked by experts, and by reputable institutions such as the Mayo Clinic. These journals and institutions have not reported any side effects or damage as a result of long-term use of light- and laser-based devices.

After unprotected exposure to the sun, how long should I wait before performing a treatment with the device?

You should wait two weeks after unprotected exposure to the sun before using the device. If you are still unsure about exposure to the sun, you should consult your doctor.

Are there any particular steps I need to take before using the device?

Before each session using the device, it is important that exposure of the treated surface to the sun is avoided for at least two weeks. This can be aided by UV sun cream (SPF 30+) and clothing that covers the treated area. Furthermore, the area to be treated should be cleaned with mild soap and water and the hair should be shaved down to the surface of the skin.

How should I look after the treated skin surface following a treatment?





The treated skin surface can be cleaned and cared for using commercially available skin care products. Take particular care to avoid unprotected exposure to the sun for up to 48 hours after the treatment. Sun cream with a high sun protection factor (30+) and clothing that covers the area provide sufficient protection from the sun.

10. Disposal

For environmental reasons, do not dispose of the device in the household waste at the end of its useful life. Dispose of the unit at a suitable local collection or recycling point. Dispose of the device in accordance with EC Directive – WEEE (Waste Electrical and Electronic Equipment). If you have any questions, please contact the local authorities responsible for waste disposal.

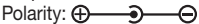

11. Technical data

Treatment surface		3.1 cm ²
Technology		IPL (Intense Pulsed Light – for use in the home)
Wavelength		475 – 1200 nm
Max. energy level		max. 5 joules/cm ²
Selectable energy levels		3
Power supply		110 – 240 V AC, 50 – 60 Hz
Mains part		Input : 100-240V ~ 50-60Hz 0,5A Output: 12V  1.8A Polarity: 
Max. pulses in light		150,000
Temperature	Operation	10 – 40 °C
	Storage	-10 – 70 °C
Relative humidity	Operation	30 – 70% relative humidity
	Storage	0 – 90% at 55 °C (non-condensing)
Protection class		This device is double-insulated (class II) 
WEEE – Waste Electrical and Electronic Equipment		
CE conformity marking		
Observe the instructions for use		

Subject to technical changes.

Table des matières

1. Symboles utilisés	45
2. Introduction	46
3. Consignes d'avertissement et de mise en garde	47
4. Description de l'appareil	52
5. Préparer l'utilisation	53
5.1 Effectuer un test de tolérance cutanée.....	53
6. Démarrer l'utilisation	55
6.1 Méthodes d'utilisation.....	55
6.2 Indications spéciales pour les traitements sur le visage.....	56
6.3 Rythme d'utilisation.....	58
6.4 Après le traitement avec l'appareil.....	58
7. Entretien et nettoyage	58
7.1 Nettoyage de l'appareil.....	58
8. Que faire en cas de problèmes ?	59
9. Questions fréquentes	59
10. Élimination des déchets	62
11. Données techniques	62

Chère cliente, cher client,

Nous vous remercions d'avoir choisi l'un de nos produits. Notre société est réputée pour l'excellence de ses produits et les contrôles de qualité approfondis auxquels ils sont soumis dans les domaines suivants : chaleur, thérapie douce, diagnostic de pression artérielle, contrôle de poids, massage, beauté et purification d'air. Lisez attentivement ce mode d'emploi, conservez-le pour un usage ultérieur, mettez-le à disposition des autres utilisateurs et suivez les consignes qui y figurent.



Sincères salutations,
Votre équipe Beurer











 **AVERTISSEMENT**

- L'appareil et l'adaptateur sont uniquement destinés à une utilisation domestique ou privée, et non à une utilisation commerciale.
- Cet appareil est uniquement conçu pour des personnes âgées de plus de 18 ans.
- Les enfants ne doivent pas jouer avec cet appareil.
- Vérifiez avant chaque utilisation que l'appareil et le câble d'alimentation sont intacts. En cas de dommages, l'appareil ne doit pas être utilisé.
- L'appareil et l'adaptateur ne doivent pas être mouillés.
- N'utilisez pas l'appareil à proximité de milieux humides tels que baignoires, lavabos, douches ou autres contenants d'eau ou d'autres liquides - risque d'électrocution !
- Ne regardez jamais directement la lumière.
- N'insérez pas d'objet dans l'appareil.
- Veillez à ce que les fentes d'aération de l'appareil ne soient pas couvertes.
- Ne touchez aucun composant interne si l'appareil est endommagé afin d'éviter une électrocution.

- Si le câble d'alimentation électrique de l'appareil est endommagé, il doit être mis au rebut. S'il n'est pas détachable, l'appareil doit être mis au rebut.
- Ne laissez jamais l'appareil sans surveillance. Les enfants ne doivent pas être laissés sans surveillance et ne doivent pas jouer avec l'appareil.

1. Symboles utilisés

Les symboles suivants figurent dans ce mode d'emploi et sur l'appareil :

	AVERTISSEMENT	Ce symbole vous avertit des risques de blessures ou des dangers pour la santé
	ATTENTION	Ce symbole vous avertit des éventuels dommages au niveau de l'appareil ou d'un accessoire
	Remarque	Indication d'informations importantes
	RISQUE	L'appareil ne doit pas être utilisé près de l'eau ou dans l'eau (par exemple, lavabo, douche, baignoire) – risque d'électrocution !
		Veuillez lire le mode d'emploi
		L'appareil est équipé d'une double isolation de protection et répond à la classe de sécurité 2.
		N'utilisez l'appareil que dans des pièces fermées
		Protéger contre l'humidité
		Maintenir loin des yeux !
		Ne pas utiliser sur une peau bronzée ou après une exposition au soleil
		Élimination selon la directive relative aux déchets d'équipements électriques et électroniques (DEEE)

2. Introduction

Utilisation conforme aux recommandations

L'appareil IPL 7500 est conçu pour l'élimination de la pilosité corporelle indésirable chez les femmes et les hommes.

L'appareil est conçu exclusivement pour l'utilisation sur les **jambes, les aisselles, le maillot, le torse, le ventre, le dos et le visage sous les pommettes (sur le visage uniquement adapté aux femmes)**.

L'appareil ne doit être utilisé qu'aux fins pour lesquelles il a été conçu et conformément aux indications données par ce mode d'emploi. Toute utilisation inappropriée peut être dangereuse. Le fabricant ne peut être tenu pour responsable des dommages causés par une utilisation inappropriée ou non conforme.

Fonctionnement de la technologie IPL

L'IPL 7500 est un appareil lumineux pour l'épilation durable à usage personnel. Le processus d'épilation lumineuse est bien connu et avéré. Elle s'est avérée être sûre et efficace en milieu clinique dans le monde entier depuis 15 ans afin de réduire durablement la pilosité.

Comment la lumière élimine-t-elle les poils ?

L'épilation à la lumière se base sur la théorie de la photothermolyse sélective, utilisant l'énergie optique pour désactiver la croissance des poils. Pour obtenir un tel effet thermique, la racine du poil doit absorber l'énergie lumineuse de manière sélective et la transformer en chaleur.

Cette sélectivité est atteinte quand l'énergie optique envoyée sur les tissus est absorbée principalement par la mélanine, le pigment contenu dans les poils. La lumière puissante est transformée en chaleur, qui désactive la croissance du poil.

Quelle influence le cycle de croissance des poils a-t-il sur l'épilation à la lumière ?



Anagène - phase de croissance

Chaque poil de notre corps traverse les trois phases du cycle de croissance du poil : anagène, catagène et télogène. Seuls les poils en phase anagène, c'est-à-dire en phase de croissance, réagissent au traitement par IPL.



Catagène - phase transitoire

La durée d'un cycle de croissance du poil complet diffère d'une personne à l'autre et dépend de la zone de pilosité, mais se situe généralement entre 18 et 24 mois.



Télogène – phase de repos

Veillez noter qu'il faut au moins un cycle de croissance complet du poil pour atteindre une épilation durable avec le système beurer IPL 7500.

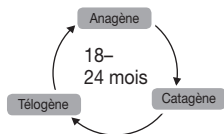

3. Consignes d'avertissement et de mise en garde

AVERTISSEMENT

Avant d'utiliser l'appareil, lisez attentivement les consignes de sécurité et suivez-les avec précision lors de l'utilisation de l'appareil. Le non-respect des consignes suivantes peut provoquer des blessures ou des dégâts matériels. Conservez le mode d'emploi pour un usage ultérieur et mettez-le également à la disposition des autres utilisateurs.

- Cet appareil est adapté aux personnes ayant des capacités physiques, sensorielles ou psychiques limitées uniquement si une surveillance adaptée ou des instructions complètes pour l'utilisation de l'appareil sont assurées par une personne responsable.
- N'utilisez pas l'appareil pendant la grossesse ou l'allaitement.
- Ne laissez pas vos enfants jouer avec l'appareil.
- Si vous constatez des rougeurs extrêmes, des ampoules ou des brûlures sur la peau, arrêtez immédiatement l'utilisation !
- Ne regardez en aucun cas directement dans la lumière émanant de la cartouche.
- N'essayez jamais de déclencher une impulsion lumineuse en l'air !
- Grâce au « tableau des couleurs de poils et de peau » au dos de ce mode d'emploi, vous pouvez vérifier les intensités lumineuses adaptées à la couleur de votre peau et votre pilosité, et si cette méthode vous convient (dans le cas contraire, ceci est indiqué par un « x » dans le tableau).
- N'utilisez pas l'appareil sur une peau naturellement foncée.
- N'essayez pas d'ouvrir ou de réparer l'appareil. En cas d'ouverture de l'appareil, vous pouvez entrer en contact avec des composants électriques dangereux ou de l'énergie lumineuse pulsée, ce qui peut provoquer de graves blessures et/ou des dégâts oculaires permanents.
- N'utilisez pas l'appareil avec un gel de contact, cela pourrait l'endommager.

Remarque

L'appareil fonctionne au mieux sur les types de poils foncés ou contenant beaucoup de mélanine. Ce sont les poils noirs et brun foncé qui réagissent le mieux. Bien que les poils bruns et châains réagissent aussi, ils nécessitent normalement plus de séances d'épilation. Le roux peut subir une réaction. Les poils blancs, gris ou blonds ne réagissent généralement pas à l'appareil, bien que certains utilisateurs aient remarqué des résultats après plusieurs séances d'épilation.

RISQUE

Conservez l'appareil et l'adaptateur à l'écart de l'eau ! L'IPL 7500 est un appareil électrique. Ne l'immergez pas dans l'eau et ne le laissez pas tomber dans l'eau ou dans tout autre liquide.



Cela pourrait causer un grave choc électrique !

- N'utilisez pas l'appareil en prenant un bain.
- N'utilisez pas l'appareil s'il est humide ou mouillé.
- Ne touchez pas l'appareil s'il est tombé dans l'eau.
- Débranchez immédiatement l'adaptateur secteur s'il est tombé dans l'eau.
- Ne touchez jamais l'adaptateur secteur et l'appareil avec les mains mouillées !



AVERTISSEMENT

N'utilisez en aucun cas l'appareil si vous souffrez de l'une de ces maladies :

- Si vous avez ou avez eu un cancer de la peau ou si vous avez eu des tumeurs malignes potentielles sur les parties de la peau à traiter.
- Si vous souffrez d'épilepsie avec sensibilité aux éclairs.
- Si vous souffrez de troubles collagéniques, y compris la formation de chéloïdes ou mauvaise guérison de plaies.
- Si vous souffrez d'herpès ou de psoriasis dans la zone de traitement, sauf si vous avez consulté un médecin et bénéficiez d'un traitement préventif.
- Si vous êtes photosensible ou souffrez d'autres sensibilités à la lumière, par exemple porphyrie, photodermatose polymorphe, urticaire solaire, lupus, etc.
- Si vous souffrez d'une maladie métabolique, par exemple le diabète.
- Si vous souffrez d'un trouble de la coagulation.

N'utilisez en aucun cas l'appareil si vous prenez l'un de ces médicaments :

- Si vous prenez des médicaments qui sensibilisent la peau à la lumière, y compris des antirhumatismaux non stéroïdiens (par exemple aspirine, ibuprofène, paracétamol), tétracycline, phénothiazine, diurétiques thiazidiques, sulfonyles, sulfamides, DTIC, fluorouracile, vinblastine, griséofulvine, acides alpha-hydroxylés (AHA), acides bêta-hydroxylés (BHA), Retin-A®, Accutane® et/ou rétinoïdes topiques.
- Si vous avez été traité récemment ou êtes traité avec de l'acide azélaïque.
- Si vous avez fait une cure de stéroïdes au cours des 3 derniers mois.
- Si vous avez effectué un gommage de la peau ou tout autre traitement lissant pour la peau au cours des dernières 6 à 8 semaines.
- Si vous avez subi une radiothérapie ou chimiothérapie dans les 3 derniers mois.

N'utilisez l'appareil en aucun cas sur les endroits suivants :

- Sur les muqueuses dans la zone du nez et des oreilles.
- Sur ou près d'un implant actif, par exemple un stimulateur cardiaque, un appareil pour l'incontinence, une pompe à insuline, etc.
- Sur le visage au-dessus des pommettes, autour des yeux, des sourcils ou des cils, car ceci peut provoquer de graves dommages aux yeux.



- Autour des mamelons, sur les cicatrices mammaires, les petites lèvres, le vagin, l'anus, le nez et les oreilles.
- Chez les hommes, n'utiliser l'appareil en aucun cas sur les testicules et le visage.
- Sur des piercings ou d'autres objets métalliques, par exemple des boucles d'oreilles ou des bijoux.
- Sur un tatouage ou du maquillage permanent dans la zone à traiter.
- Sur des taches marron foncé ou noires, par exemple de grosses taches de rousseur, grains de beauté, taches de vin, ampoules ou verrues.
- Sur de l'eczéma, du psoriasis, des lésions, des plaies ouvertes ou d'autres infections. Attendez que la zone affectée soit guérie avant d'utiliser l'appareil.
- Sur une peau abîmée ou craquelée ou des zones à risque de malignité.
- À un endroit du corps où vous voudrez peut-être de nouveau avoir des poils plus tard.

Cette liste n'a pas la prétention d'être exhaustive.

Si vous prenez des médicaments sur ordonnance, effectuez des examens réguliers en raison d'une maladie et/ou n'êtes pas sûr que l'appareil est sûr pour vous, consultez d'abord votre médecin ou dermatologue avant d'utiliser l'appareil.

Effets indésirables possibles :

Si l'appareil est utilisé conformément aux instructions de ce mode d'emploi, les effets secondaires et complications associés à l'utilisation de l'appareil sont rares.

- Il est possible que la peau soit légèrement rouge après le traitement, qu'elle démange ou soit chaude. Ces réactions sont anodines et disparaissent rapidement.
- Une réaction cutanée semblable à un coup de soleil peut apparaître sur la zone traitée pendant une courte période. Si cette réaction ne disparaît pas dans un délai de trois jours, consultez un médecin.
- La peau sèche et les démangeaisons peuvent apparaître suite au rasage ou à une combinaison du rasage et du traitement lumineux. Cette réaction est anodine et disparaît en quelques jours. Vous pouvez rafraîchir la zone de la peau avec un peu de glace ou un chiffon humide.
- Si la peau reste sèche, vous pouvez appliquer une crème hydratante non parfumée 24 heures après le traitement.
- Dans de rares cas, la peau traitée peut devenir très rouge et gonfler. Ceci est généralement dû au fait que vous avez choisi une intensité trop élevée et se produit plutôt dans les zones du corps sensibles. Les rougeurs et gonflements doivent diminuer en 2 à 7 jours et être traités en posant souvent de la glace dessus. Un nettoyage doux est acceptable, mais toute exposition au soleil est à éviter.
- Les décolorations cutanées sont très rares et apparaissent comme des taches plus foncées ou claires sur la zone de la peau concernée. La cause peut être l'utilisation d'une intensité trop élevée pour votre couleur de peau. Si la décoloration ne disparaît pas dans un délai de deux semaines, consultez un médecin. Traitez de nouveau les zones décolorées uniquement une fois la décoloration entièrement disparue.

- Exceptionnellement, des brûlures ou des blessures peuvent apparaître sur la peau après l'utilisation. La brûlure ou la blessure peut prendre quelques semaines à guérir et, très rarement, une cicatrice visible peut rester.
- Dans de très rares cas, des infections et inflammations cutanées peuvent apparaître. Celles-ci peuvent être causées par l'utilisation de l'appareil sur des plaies ou coupures dues à un rasage, sur des plaies déjà existantes ou des poils incarnés.
- Des douleurs plus fortes peuvent apparaître pendant ou après le traitement dans les cas suivants : si vous utilisez l'appareil sur la peau non rasée ; si vous réglez une intensité trop élevée pour votre couleur de peau ; si vous traitez la même zone de la peau plusieurs fois avec des impulsions lumineuses ; si vous utilisez l'appareil sur des plaies ouvertes, des inflammations, des tatouages, des brûlures, etc.
- Dans de très rares cas, une cicatrice permanente peut se former. Une éventuelle cicatrice survient normalement sous la forme d'une lésion lisse et blanche sur la peau (hypotrophie). Des traitements esthétiques peuvent alors être nécessaires pour améliorer l'apparence de la cicatrice.
- Très rarement, l'utilisation de l'appareil peut provoquer des hématomes bleu-violet pouvant persister de 5 à 10 jours. Si les hématomes pâlisent, cela peut provoquer une coloration brune de la peau (hyperpigmentation) pouvant être permanente.

Avertissements à propos de l'exposition au soleil avant et après le traitement !

Exposition au soleil avant le traitement

1. Après une exposition au soleil, attendez au moins 2 semaines avant d'utiliser l'appareil.
2. Avant le traitement, vérifiez que la peau ne présente aucun coup de soleil. Si le coup de soleil n'est pas guéri, attendez la guérison complète avant d'utiliser l'appareil.
3. Effectuez alors le test de tolérance cutanée sur la peau bronzée (voir chapitre 5.1) pour déterminer l'intensité énergétique appropriée.



Exposition au soleil après le traitement

1. Après le traitement, attendez au moins 48 heures avant de vous exposer au soleil. N'exposez pas votre peau au soleil si elle présente encore des rougeurs.
2. Pendant deux semaines après le traitement, couvrez la peau traitée avec des vêtements pour éviter tout contact avec le soleil ou appliquez de la crème solaire (SPF 30 minimum).

Bronzage à la lumière artificielle

Les consignes dans « Exposition au soleil avant le traitement » et « Exposition au soleil après le traitement » s'appliquent aussi au bronzage à la lumière artificielle et aux lotions autobronzantes.

Avant et après une visite au sauna/à la piscine, faites une pause de 24 heures avant d'utiliser l'appareil, car le chlore peut provoquer des irritations de la peau.

ATTENTION

Pour éviter les dégâts

- N'essayez pas d'ouvrir ou de réparer l'appareil. Si vous tentez d'ouvrir l'appareil, vous risquez d'endommager l'appareil et votre garantie sera annulée.
- L'appareil ne doit jamais être laissé sans surveillance s'il est branché dans une prise.
- N'utilisez pas l'appareil si celui-ci, un câble ou une fiche est endommagé et maintenez le câble d'alimentation éloigné des surfaces chauffées.
- Débranchez toujours l'appareil immédiatement après l'utilisation.
- N'utilisez pas l'appareil avec des embouts ou accessoires non recommandés par Beurer GmbH.
- Pendant l'utilisation, n'exposez pas l'appareil à des températures inférieures à 10 °C ou supérieures à 35 °C.
- N'utilisez pas l'appareil si vous voyez ou sentez de la fumée pendant l'utilisation de l'appareil.
- N'utilisez pas l'appareil si la bouche d'air de l'appareil est fendue, desserrée ou absente.
- N'utilisez pas l'appareil si le détecteur de couleur de peau de l'appareil, la cartouche ou la surface lumineuse est déchiré ou cassé.
- N'orientez l'impulsion lumineuse sur aucune autre surface que la peau. Sinon, cela peut causer des dommages graves de la fenêtre de sortie de lumière ou du détecteur de couleur de peau. La surface visée peut aussi être endommagée. Activez l'impulsion lumineuse uniquement quand l'appareil est en contact avec la peau.
- Après l'utilisation, rangez l'appareil dans le carton d'origine.
- N'exposez pas l'appareil pendant plusieurs heures à la lumière directe du soleil ou aux UV afin de ne pas l'endommager.

4. Description de l'appareil

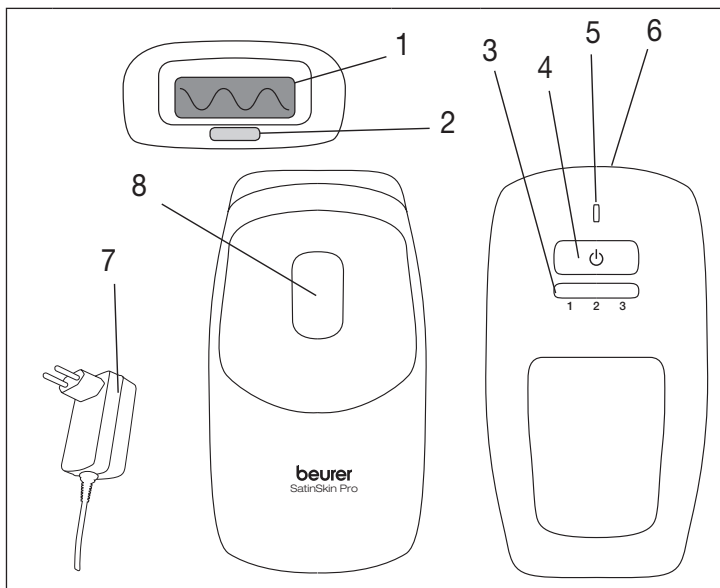

1	Surface lumineuse
2	Détecteur de couleur de peau/capteur de contact avec la peau
3	Affichage de l'intensité (3 niveaux)
4	Bouton MARCHÉ/ARRÊT/niveau d'énergie

5	Voyant de contrôle
6	Prise pour fiche de l'appareil
7	Adaptateur secteur
8	Touche de déclenchement

Caractéristiques de sécurité

L'appareil dispose d'un **détecteur de couleur de peau**. Ce détecteur de couleur de peau évite que vous ne traitiez votre peau si elle est trop foncée ou trop bronzée.

L'appareil dispose également d'un **filtre UV** intégré permettant de bloquer les rayons UV nuisibles.

Pour la protection des yeux, l'appareil dispose d'un **capteur de contact avec la peau** intégré. Il a été conçu afin qu'une impulsion lumineuse ne puisse pas être émise quand

l'appareil est tenu en l'air. L'interrupteur de sécurité s'active uniquement quand le capteur de contact avec la peau est entièrement en contact avec la peau.

5. Préparer l'utilisation

Vous devez suivre les étapes suivantes avant de pouvoir débiter l'utilisation.

1. À l'aide du tableau des couleurs de poils et de peaux (situé au verso du mode d'emploi), vérifiez le niveau d'intensité qui vous convient. Un « X » dans le tableau signifie que l'appareil n'est pas adapté pour vous.
2. Avant chaque utilisation, rasez les parties du corps que vous souhaitez traiter. N'utilisez pas de crème dépilatoire à la place du rasoir.



3. Assurez-vous que les zones de la peau à traiter sont rasées, sèches et propres (exemptes de tout résidu tels que poudre, crème, maquillage ou déodorant).



AVERTISSEMENT

Ne nettoyez pas la peau avec des liquides inflammables comme de l'alcool ou de l'acétone juste avant d'utiliser l'appareil.

4. Nettoyez la surface lumineuse et le capteur de contact avec la peau à l'aide d'un chiffon sec non pelucheux.

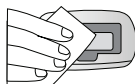

5. **48 heures** avant le traitement complet effectuez un test de tolérance cutanée sur chaque partie du corps que vous voulez traiter.

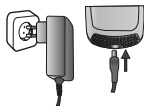

5.1 Effectuer un test de tolérance cutanée

1. Branchez la fiche de l'appareil dans l'adaptateur secteur dans la prise. La voyant de contrôle commence à clignoter en vert (mode veille).

2. Appuyez sur la touche MARCHE/ARRÊT/niveau d'énergie.
Sur l'affichage de l'intensité, un voyant (niveau 1) s'allume en vert en continu.



i Remarque

Dans le cas des traitements du visage, le test de tolérance cutanée doit être effectué sur une surface sans poils, par exemple sous l'oreille ou sur le côté du cou.

3. Posez la surface lumineuse sur la peau et appuyez sur la touche de déclenchement pour déclencher une impulsion lumineuse de niveau 1. Assurez-vous que la surface lumineuse et le capteur de contact avec la peau sont entièrement posés sur la peau. Une impulsion lumineuse peut être émise uniquement si le capteur de contact avec la peau est entièrement posé sur la peau. Vous voyez un éclair lumineux, entendez un claquement et sentez éventuellement une légère brûlure et/ou un effet de chaleur. Le ventilateur de l'appareil démarre après le premier éclair. L'appareil est prêt pour la prochaine impulsion en 1-3 secondes (selon le niveau d'intensité) et le voyant de contrôle sur l'appareil est vert en continu.



4. Posez le capteur de contact avec la peau sur une autre zone à traiter. En appuyant de nouveau sur la touche MARCHE/ARRÊT/niveau d'énergie, augmentez le niveau d'énergie et déclenchez une impulsion lumineuse à l'aide de la touche de déclenchement. N'augmentez pas l'intensité au-delà de l'intensité maximale autorisée/recommandée pour votre couleur de peau (voir tableau des couleurs de poils et de peaux au verso du mode d'emploi).

i Remarque

Augmentez le niveau d'énergie uniquement si le niveau précédent n'est pas désagréable. Si le niveau d'énergie 1 est déjà désagréable, n'augmentez pas le niveau.

5. Si vous ressentez une sensation désagréable après l'éclair, diminuez l'intensité.
6. Terminez le test de tolérance cutanée. Attendez **48 heures** et examinez la surface de la peau traitée. Si la surface de la peau traitée vous semble normale (aucune réaction ou légère rougeur), vous pouvez traiter les parties de la peau testées avec l'intensité réglée pour le test de tolérance cutanée.

Remarque

Si la surface traitée présente des réactions (par ex. rougeurs ou gonflements), attendez que les symptômes aient entièrement disparu. Refaites alors un test de tolérance cutanée avec une faible intensité. Si la surface de la peau traitée présente de nouveau des réactions, consultez votre médecin.

6. Démarrer l'utilisation

1. Branchez la fiche de l'appareil dans l'appareil et l'adaptateur secteur dans la prise. Le voyant de contrôle commence à clignoter en vert (mode veille).

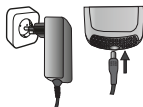

2. Appuyez sur la touche MARCHE/ARRÊT/niveau d'énergie. Sur l'affichage de l'intensité, un voyant (niveau 1) s'allume en vert en continu.



3. Si vous souhaitez utiliser l'appareil à une intensité supérieure, augmentez l'intensité en appuyant de nouveau sur la touche MARCHE/ARRÊT/niveau d'énergie jusqu'à ce que l'intensité voulue soit réglée.

4. Posez la surface lumineuse sur la peau et appuyez sur la touche de déclenchement pour déclencher une impulsion lumineuse. Assurez-vous que la surface lumineuse et le capteur de contact avec la peau sont entièrement posés sur la peau. Une impulsion lumineuse peut être émise uniquement si le capteur de contact avec la peau est entièrement posé sur la peau. Vous voyez un éclair lumineux, entendez un claquement et sentez éventuellement une légère brûlure et/ou un effet de chaleur. Le ventilateur de l'appareil démarre après le premier éclair. L'appareil est prêt pour la prochaine impulsion en 1-3 secondes (selon le niveau d'intensité) et le voyant de contrôle sur l'appareil est vert en continu.



6.1 Méthodes d'utilisation



AVERTISSEMENT

Ne traitez pas deux fois la même zone au cours d'un traitement. Si vous traitez plus d'une fois une zone, le risque d'effets indésirables augmente.



Remarque

Les impulsions de l'appareil doivent être appliquées en lignes - commencer chaque ligne à une extrémité et poursuivre jusqu'à l'autre extrémité. Cette technique permet un meilleur contrôle de la surface de peau déjà traitée et vous aide à éviter le traitement multiple de la

même surface ou le traitement de surfaces superposées. La surface lumineuse de l'appareil est conçue de manière à ce que des points de pression temporaires soient laissés sur la surface de la peau traitée. Vous pouvez utiliser ces points de pression visibles pour le placement exact de l'impulsion suivante.

Méthode d'utilisation 1 « Fonction éclairs en série » :

Maintenez la touche de déclenchement enfoncée. L'appareil émet des impulsions lumineuses successives tant que le capteur de contact avec la peau est en contact avec la peau. Après chaque impulsion lumineuse, glissez l'appareil vers la zone suivante. Maintenez la surface lumineuse appuyée sur la peau. Ce mode est particulièrement adapté au traitement de grandes zones telles que les jambes.

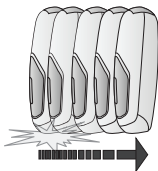

Méthode d'utilisation 2 « Déclenchement d'éclairs » :

Relâchez le bouton d'éclair après chaque impulsion lumineuse. Positionnez l'appareil pour la prochaine impulsion lumineuse sur la zone juste à côté de l'endroit qui vient d'être traité. Assurez-vous que la surface lumineuse et le capteur de contact avec la peau sont entièrement posés sur la peau. Ce mode assure un traitement précis par ex. des genoux ou des chevilles.

Remarque

Si l'appareil n'émet pas d'impulsion lumineuse et si le voyant est **orange**, le capteur de peau n'est pas suffisamment en contact avec la peau.

Si l'appareil n'émet pas d'impulsion lumineuse et que le voyant est **rouge**, la zone de la peau à traiter est trop foncée.

Remarque

Si l'appareil vous semble trop chaud, laissez-le refroidir quelques minutes. Après une courte phase de refroidissement, vous pouvez reprendre votre traitement comme d'habitude.

6.2 Indications spéciales pour les traitements sur le visage

AVERTISSEMENT

- N'utilisez pas l'appareil sur le visage des hommes.
- Sur le visage, n'utilisez pas l'appareil sur un niveau d'énergie supérieur à 2. Sur le visage, n'utilisez pas l'appareil au-dessus des pommettes ou près des yeux, sourcils et cils, car ceci peut provoquer de graves dommages oculaires. N'utilisez pas l'appareil sur les muqueuses de la zone du nez et des oreilles.
- La peau du visage est très sensible et requiert un soin particulier. Respectez impérativement toutes les consignes d'avertissement et de mise en garde du présent mode d'emploi pour éviter les effets négatifs. Nous recommandons d'effectuer d'abord un traitement du corps et de découvrir l'appareil avant de passer au traitement du visage. L'appareil permet de traiter toutes les zones du visage sous les pommettes, par exemple la lèvre supérieure, la joue, la mâchoire, le menton et le cou.

1. 48 heures avant le traitement, effectuez impérativement un test local de tolérance cutanée (voir chapitre 5.1). Le test de tolérance cutanée doit être effectué sur une zone sans poils, par exemple sous l'oreille ou sur le côté du cou pour déterminer le niveau d'énergie adapté.



AVERTISSEMENT

Traitez la surface testée au plus tôt 1 semaine après le test de tolérance cutanée.

2. Marquez la surface traitée avec un crayon khôl blanc. Utilisez cette marque comme ligne d'orientation pour l'administration des impulsions. Vous pourrez ainsi éviter la superposition des zones de traitement ou le traitement de zones du visage non désirées.
3. Utilisez un miroir pour utiliser correctement l'appareil sur la surface de traitement.
4. Suivez le mode d'emploi (voir chapitre 6), en particulier les consignes spécifiques suivantes.

Traitement de la lèvre supérieure

Placez la surface lumineuse de l'appareil comme indiqué dans l'illustration. Déclenchez une impulsion dans chaque zone marquée.

Évitez le traitement des narines et des lèvres, car ces endroits sont plus sensibles.



Remarque

Vous pouvez rabattre vos lèvres vers l'intérieur ou les presser ensemble afin de raffermir la surface de traitement ou appliquer un gros trait de crayon khôl blanc sur les lèvres et le bord des lèvres. Cette ligne blanche garantit que l'énergie de l'éclair est réfléchiée et vos lèvres non atteintes si vous orientez par erreur une impulsion sur les lèvres.

Traitement de la zone des joues et de la mâchoire

Placez la surface lumineuse de l'appareil comme indiqué dans l'illustration. Déclenchez une impulsion sur chaque point en vous déplaçant d'un côté de la joue ou de la mâchoire vers l'autre.



Traitement de la zone du cou et du menton

Placez la surface lumineuse de l'appareil comme indiqué dans l'illustration. Déclenchez une impulsion sur chaque point en vous déplaçant d'un côté du cou ou du menton vers l'autre.



Soin après un traitement du visage

- Appliquez une lotion apaisante, par exemple de l'aloë vera.
- Évitez pendant au moins 24 heures l'utilisation de crèmes de gommage et décolorantes ou de produits similaires, car cela irrite la peau traitée.
- Attendez au moins 48 heures après le traitement avant de vous exposer directement au soleil pendant plus de 15 minutes. Si la peau traitée est exposée à la lumière du soleil pendant cette période, vous devez impérativement appliquer une protection solaire de FPS 50 ou plus.

- Évitez de retirer les poils des zones traitées avec de la cire ou une pince.

Tenez compte du fait qu'il vous faut attendre un cycle de croissance du poil entier jusqu'à pouvoir constater des résultats d'épilation durables.

6.3 Rythme d'utilisation

Pour les traitements du corps :

- Les 3-4 premières séances d'épilation avec le système beurer SatinSkin Pro doivent être espacées d'environ deux semaines.
- Les séances d'épilation 5 à 7 avec le système beurer SatinSkin Pro doivent être espacées d'environ quatre semaines. Ensuite, vous utiliserez normalement le système beurer SatinSkin Pro de temps en temps et si nécessaire, jusqu'à l'obtention de résultats durables.

Pour les traitements du visage :

- Les 6 premières séances d'épilation avec le système beurer SatinSkin Pro doivent être espacées d'environ deux semaines.
- Les séances d'épilation 7 à 12 avec le système beurer SatinSkin Pro doivent être espacées d'environ quatre semaines. Ensuite, vous utiliserez normalement le système beurer SatinSkin Pro de temps en temps et si nécessaire, jusqu'à l'obtention de résultats durables.

Ceci correspond au plan de traitement recommandé pour obtenir les meilleurs résultats possibles. Mais vous pouvez aussi concevoir votre plan de traitement personnel différemment et obtenir des résultats satisfaisants.

6.4 Après le traitement avec l'appareil

1. Quand vous avez terminé la séance d'épilation, maintenez enfoncée la touche MARCHE/ARRÊT/niveau d'énergie pendant 3 secondes. Le mode veille est indiqué par le clignotement du petit voyant de contrôle vert.
2. Déconnectez l'adaptateur secteur de la prise.
3. Après chaque séance d'épilation, il est recommandé de nettoyer l'appareil, en particulier la surface lumineuse (voir « Nettoyage et entretien »).
4. Après le nettoyage, il est recommandé de conserver l'appareil dans son carton d'origine et de le maintenir à l'écart de l'eau.
5. Après le traitement, ne pas utiliser d'antitranspirant/de déodorant, car ceci peut provoquer une irritation de la peau.

7. Entretien et nettoyage

7.1 Nettoyage de l'appareil

Après chaque séance d'épilation, nous vous recommandons de nettoyer votre appareil, en particulier la surface lumineuse.

Pour le nettoyage, n'utilisez pas de diluant ou d'autres produits de nettoyage agressifs ou abrasifs, car la surface pourrait être endommagée.

Ne plongez jamais l'appareil ou l'une de ses pièces dans l'eau !

1. Retirez l'adaptateur secteur de l'appareil de la prise avant de débiter le nettoyage.
2. Nettoyez le boîtier de l'appareil avec un chiffon sec et propre.
3. Nettoyez doucement la surface lumineuse et le capteur de contact avec la peau à l'aide d'un chiffon non pelucheux légèrement humide.

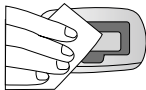

8. Que faire en cas de problèmes ?

« Il est impossible d'allumer l'appareil. »

- Assurez-vous que le câble d'alimentation est correctement connecté à l'appareil.
- Assurez-vous que l'adaptateur secteur est branché dans une prise murale.

« Quand j'appuie sur la touche de déclenchement, aucune impulsion lumineuse n'est émise. »

- Assurez-vous que vous avez un bon contact avec la peau et que la surface lumineuse et le capteur de contact avec la peau sont appuyés de manière ferme et régulière sur la peau. Pour votre sécurité, la touche d'éclair active uniquement une impulsion quand le capteur de contact avec la peau est fermement recouvert par la peau.
- Si le voyant de contrôle de l'appareil s'allume en rouge, cela indique que le détecteur de couleur de peau estime que votre peau est trop foncée pour une utilisation sûre. Essayez l'appareil sur une autre partie du corps ou consultez le service client.
- Si le voyant de contrôle de l'appareil s'allume en orange, cela indique que le capteur de contact avec la peau estime que le contact est trop faible. Augmentez le contact avec la peau ou contactez le service client.

9. Questions fréquentes

La technologie intégrée à l'appareil est-elle vraiment efficace ?

Oui. Des tests cliniques effectués par des médecins ont démontré que la technologie du système Beurer SatinSkin permettait d'obtenir des résultats d'épilation longue durée.

Combien de temps dure une séance de traitement avec l'appareil ?

Le temps peut varier en fonction de la zone du corps traitée. Un traitement complet du corps (jambes, bras, aisselles, maillot et visage sous les pommettes) dure environ 20 minutes sur le niveau d'intensité le plus bas. Comme l'appareil est alimenté normalement avec du courant électrique, il peut être utilisé aussi longtemps que nécessaire pour effectuer une séance d'épilation complète sur les zones souhaitées.

L'appareil est-il sûr ?

L'appareil a été conçu en mettant l'accent sur la sécurité et utilise une technologie testée cliniquement. Cependant, comme tout produit ou appareil électronique conçu pour être utilisé sur la peau, cet appareil doit être utilisé conformément au mode d'emploi et aux consignes de sécurité.

L'appareil cause-t-il des douleurs ?

Dans le cas d'une utilisation correcte, la plupart des utilisateurs de l'appareil indiquent ressentir une légère sensation de chaleur au moment de l'impulsion lumineuse. Les utilisateurs ayant des poils épais et foncés peuvent ressentir plus d'inconfort, mais celui-ci diminue dès que la séance d'épilation est terminée. L'appareil dispose de trois réglages d'énergie que vous pouvez utiliser en fonction de votre sensibilité.

À quelle fréquence dois-je utiliser l'appareil ?

Pour le traitement de poils corporels avec l'appareil, les quatre premières séances doivent être effectuées à un intervalle de deux semaines. La cinquième jusqu'à la septième séance comprise devront être espacées de quatre semaines. Toutes les autres séances doivent être effectuées si les poils ont poussé, et jusqu'à atteindre le résultat souhaité. Pour le traitement de poils sur le visage sous les pommettes, les six premières séances doivent être effectuées à un intervalle de deux semaines. La septième jusqu'à la douzième séance comprise devront être espacées de quatre semaines. Toutes les autres séances doivent être effectuées si les poils ont poussé, et jusqu'à atteindre le résultat souhaité.

L'appareil est-il efficace sur les poils blancs, gris ou blonds ?

L'appareil fonctionne au mieux sur les types de poils foncés ou contenant beaucoup de mélanine. La mélanine est le pigment qui donne la couleur aux cheveux et à la peau et absorbe l'énergie lumineuse. Les poils noirs et marron foncé réagissent le mieux. Les poils marrons et châains réagissent aussi, mais nécessitent généralement plus de séances d'épilation. Un certain effet peut être visible sur les poils roux. Les poils blancs, gris ou blonds ne réagissent généralement pas à l'appareil, bien que certains utilisateurs aient remarqué des résultats après plusieurs séances d'épilation.

Puis-je utiliser l'appareil sur une peau brune ou noire ?

L'appareil ne fonctionne pas sur une peau naturellement foncée. L'appareil est un appareil à lumière qui élimine la pilosité indésirable à travers un traitement sélectif du pigment du poil. Une quantité différente de pigments est présente dans les tissus cutanés environnants. La quantité de pigments dans la peau d'une personne se voit à la couleur de celle-ci et détermine le risque encouru lors de l'utilisation de l'appareil. Le traitement de la peau foncée avec l'épilation à la lumière peut avoir des effets négatifs, par exemple des brûlures, des ampoules et des modifications de la couleur de la peau (hyperpigmentation ou hypopigmentation). Un détecteur de couleur de peau est intégré à l'appareil et mesure la couleur de la peau à traiter avant chaque éclair. Le détecteur de couleur de peau empêche l'émission d'impulsions par l'appareil s'il reconnaît que l'appareil est utilisé sur des couleurs de peaux foncées.

À partir de quand puis-je compter sur des résultats visibles ?

Comme pour tout autre appareil d'épilation à la lumière ou au laser, les résultats ne sont pas visibles immédiatement et vous pourriez même penser qu'il ne s'est rien passé. Les poils semblent parfois pousser après une séance d'épilation, mais normalement la plupart des ces poils tombent tout simplement après deux semaines. De plus, les poils poussent en trois phases et seuls les poils dans une phase de croissance active sont affectés par l'appareil. C'est l'une des raisons principales pour lesquelles plusieurs séances sont requises afin d'atteindre le résultat souhaité.

Les hommes peuvent-ils aussi utiliser l'appareil ?

Cet appareil n'est pas adapté aux poils du visage des hommes.

Bien que l'appareil ait été conçu pour les femmes, il est également adapté aux hommes. Cependant, les poils des hommes, en particuliers ceux du torse, nécessitent plus de séances d'épilation que chez les femmes pour obtenir les résultats souhaités.

Pourquoi mes poils poussent-ils alors que je les ai traités il y a une semaine ?

Il peut sembler que les poils continuent de pousser jusqu'à deux semaines après une séance d'épilation avec l'appareil. Ce processus se nomme « expulsion » et après environ deux semaines, vous constaterez que ces poils tombent ou peuvent être tirés d'un coup léger. (Cependant, nous déconseillons de tirer sur les poils - laissez-les simplement sortir naturellement.) Il est aussi possible que certains poils ne soient pas affectés par l'appareil en raison d'une application oubliée ou de différentes phases de croissance. Ces poils seront traités dans les séances suivantes, c'est pourquoi il faut plusieurs séances d'épilation pour obtenir le meilleur résultat avec l'appareil.

J'ai entendu que certains poils repoussent plus minces et fins après une épilation à la lumière ?

Ce phénomène a été intégralement documenté par des esthéticiens et médecins utilisant des appareils à lumière et laser pour l'épilation. Il est possible que certains poils repoussent plus minces et fins après une épilation avec l'appareil. Normalement, ces poils sont une fraction de ceux qui étaient là auparavant et un traitement supplémentaire peut permettre d'obtenir l'effet souhaité.

Pourquoi ne puis-je pas m'épiler en cas de bronzage « actif » ?

N'utilisez pas l'appareil sur la peau bronzée ou après une exposition au soleil. Lorsque la peau est bronzée et plus particulièrement lorsqu'elle vient d'être exposée au soleil, elle renferme une quantité importante de mélanine. Cela concerne tous les types et toutes les couleurs de peau, y compris celles qui semblent prendre plus de temps pour bronzer. La présence d'une grande quantité de mélanine augmente le risque d'effets indésirables dus à l'utilisation de l'appareil, telles que brûlures, ampoules et modifications de la couleur de peau (hyper- ou hypopigmentation).

Une utilisation à long terme de l'appareil est-elle dangereuse pour ma peau ?

L'utilisation de l'énergie lumineuse et laser dans la médecine esthétique est documentée de manière complète depuis plus de 15 ans dans des revues spécialisées professionnelles contrôlées par des experts et par des institutions réputées telles que la clinique Mayo. Ces revues et institutions n'ont signalé aucun effet secondaire ou dommage suite à l'utilisation à long terme d'appareils à lumière ou laser.

Combien de temps dois-je attendre pour un traitement avec l'appareil après une exposition au soleil non protégée ?

Il faut attendre 2 semaines avant d'utiliser l'appareil après une exposition au soleil non protégée. Si toutefois vous avez un doute concernant une exposition au soleil, vous devriez consulter l'avis d'un médecin.

Dois-je faire quelque chose de spécial avant d'utiliser l'appareil ?

Avant chaque séance avec l'appareil, il est important d'éviter une exposition au soleil de la surface à traiter pendant au moins 2 semaines. Une crème solaire (FPS 30+) et des vêtements couvrant la zone à traiter sont utiles à cet effet. La surface à traiter doit également être nettoyée avec un savon doux et de l'eau et les poils doivent être rasés jusqu'à la surface de la peau.

Comment dois-je soigner la surface de la peau traitée après un traitement ?



La surface de la peau traitée peut être nettoyée et soignée avec les produits de soin cutané courants. Faites particulièrement attention à éviter une exposition au soleil non protégée jusqu'à 48 heures après le traitement. Les crèmes solaires à indice de protection élevé (30+) ainsi que des vêtements couvrants constituent une protection solaire adaptée.





10. Élimination des déchets

Dans l'intérêt de la protection de l'environnement, l'appareil ne doit pas être jeté avec les ordures ménagères à la fin de sa durée de service. L'élimination doit se faire par le biais des points de collecte compétents dans votre pays. Veuillez éliminer l'appareil conformément à la directive européenne – WEEE (Waste Electrical and Electronic Equipment) relative aux appareils électriques et électroniques usagés. Pour toute question, adressez-vous aux collectivités locales responsables de l'élimination et du recyclage de ces produits.



11. Données techniques

Surface de traitement	3,1 cm ²
Technologie	IPL (Intense Pulse Light) à usage domestique
Longueur d'onde	475 – 1 200 nm
Niveau d'énergie max.	max. 5 Joules/cm ²
Niveaux d'énergie réglables	3
Adaptateur secteur	Entrée : 100-240V ~ 50-60Hz 0,5A Sortie: 12V  1,8A Polarité: 
Vitesse	1 impulsion à intervalles de : 1 seconde au niveau 1 2 secondes au niveau 2 3 secondes au niveau 3
Impulsions max. de la lampe	150 000

Température	Fonctionnement	10 – 40 °C
	Stockage	-10 – 70 °C
Humidité relative de l'air	Fonctionnement	30 – 70 % d'humidité relative
	Stockage	0 – 90 % à 55 °C (sans condensation)
Classe de sécurité		Cet appareil est doublement isolé (classe II) 
DEEE - Waste Electrical and Electronic Equipment relative aux appareils électriques et électroniques usagés		
Signe CE		
Respectez les consignes du mode d'emploi		

Sous réserve de modifications techniques.

Índice

1. Símbolos	66
2. Introducción	67
3. Indicaciones de advertencia y de seguridad	68
4. Descripción del aparato	73
5. Preparación para el uso	74
5.1 Realización de la prueba de tolerancia de la piel	74
6. Comienzo de la aplicación	76
6.1 Métodos de aplicación	76
6.2 Indicaciones importantes sobre el tratamiento en el rostro	77
6.3 Ritmo de aplicación	79
6.4 Después del tratamiento con el aparato	79
7. Mantenimiento y limpieza	79
7.1 Limpieza del aparato	79
8. Solución de problemas	80
9. Preguntas frecuentes	80
10. Eliminación	83
11. Datos técnicos	83

Estimado/a cliente:

Muchas gracias por haberse decidido por uno de nuestros productos. Nuestro nombre es sinónimo de productos de calidad de primera clase sometidos a un riguroso control en los ámbitos del calor, las terapias no agresivas, la presión arterial/el diagnóstico, el peso, los masajes, la belleza y el aire. Lea atentamente estas instrucciones de uso, consérvelas para su futura utilización, póngalas a disposición de otros usuarios y respete las indicaciones.



Atentamente,
El equipo de Beurer











**ADVERTENCIA**

- Este aparato está previsto únicamente para un uso doméstico o en el ámbito privado, no para el uso profesional.
- Este aparato solo es adecuado para personas mayores de 18 años.
- Los niños no deberán jugar nunca con el aparato.
- Verifique antes de cada uso que tanto el aparato como el cable de red se encuentran en perfecto estado. En caso de estar deteriorados, el aparato no deberá utilizarse.
- No deben mojarse ni el aparato ni el adaptador.
- No utilice el aparato en zonas húmedas o cerca de bañeras, lavabos, duchas u otros recipientes que contengan agua u otros líquidos. ¡Peligro de descarga eléctrica!
- No mire nunca hacia la luz.
- No inserte ningún objeto en el aparato.
- Asegúrese de que las ranuras de ventilación del aparato no estén cubiertas.
- No toque ningún componente interno si el aparato se ha estropeado, para evitar descargas eléctricas.

- Si el cable de alimentación de red de este aparato se daña, deberá sustituirse. Si el cable no se puede extraer, el aparato deberá sustituirse.
- No haga funcionar el aparato sin vigilancia. Vigile a los niños para asegurarse de que no jueguen con el aparato.

1. Símbolos

En estas instrucciones de uso, así como en el aparato, encontrará los siguientes símbolos:

	ADVERTENCIA	Indicación de advertencia sobre peligro de lesiones o para la salud
	ATENCIÓN	Indicación de seguridad sobre posibles fallos en el aparato/accesorios
	Nota	Indicación de información importante
	PELIGRO	No se debe utilizar el aparato bajo el agua ni cerca de ella (p. ej. en el lavabo, la ducha o la bañera). ¡Peligro de descarga eléctrica!
		Lea las instrucciones de uso
		El aparato cuenta con una protección de aislamiento doble y cumple con los requisitos de la clase de protección 2
		Utilizar únicamente en espacios cerrados
		Proteger de la humedad
		¡Mantener alejado de los ojos!
		No utilizar sobre la piel bronceada o después de la exposición al sol
		Eliminación según la Directiva europea sobre residuos de aparatos eléctricos y electrónicos (RAEE)



Este producto cumple los requisitos de las directrices europeas y nacionales vigentes.

2. Introducción

Uso correcto

El aparato IPL 7500 está diseñado para la depilación de vello corporal tanto en hombres como en mujeres.

Solo debe utilizarse en **piernas, axilas, ingles, pecho, abdomen, espalda y rostro por debajo de los pómulos (recomendado solo para rostro de mujer).**

Solo podrá usarse para el fin para el que ha sido diseñado y del modo indicado en las instrucciones de uso. Todo uso inadecuado puede ser peligroso. Por lo tanto, el fabricante declinará toda responsabilidad por daños y perjuicios debidos a un uso inadecuado o incorrecto.

Modo de funcionamiento de la tecnología IPL

El IPL 7500 es un aparato de depilación duradera basado en la aplicación de luz y está previsto para el uso personal. El procedimiento de depilación basado en la aplicación de luz es ampliamente conocido y sus resultados han sido demostrados. Durante más de 15 años de aplicación clínica en todo el mundo ha quedado demostrada su eficacia y seguridad en la reducción del vello de forma duradera.

¿Cómo elimina la luz el vello?

La eliminación del vello basada en la aplicación de luz se fundamenta en la teoría de la fototermólisis selectiva, en la que se utiliza la energía óptica para detener el crecimiento del vello. Para conseguir este efecto térmico, el tallo del vello debe absorber energía luminosa de forma selectiva y transformarla en calor.

Esta capacidad de selección se consigue cuando la energía óptica transferida al tejido es absorbida principalmente por el pigmento del vello, la melanina. La luz de alta energía se transforma en calor que finalmente detiene el crecimiento del vello.

¿De qué forma influye el ciclo del crecimiento capilar sobre la fotodepilación?



Fase anágena -
etapa de
crecimiento

Cada cabello de nuestro cuerpo pasa por tres etapas de crecimiento: la anágena, la catágena y la telógena. Solamente el vello que se encuentra en la fase anágena reacciona al tratamiento con IPL.



Fase catágena
- etapa de transición

La duración de un ciclo completo de crecimiento del pelo varía de una persona a otra, así como según la zona del cuerpo, pero suele durar por regla general entre 18 y 24 meses.



Fase telógena -
etapa de reposo

Es imprescindible tener en cuenta que se requiere un ciclo completo de crecimiento del pelo para conseguir una eliminación completa del vello con el beurer IPL 7500.

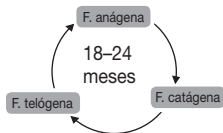

3. Indicaciones de advertencia y de seguridad



ADVERTENCIA

Lea atentamente las indicaciones de seguridad antes de utilizar el aparato y sígalas escrupulosamente cuando lo use. La inobservancia de las siguientes indicaciones puede tener como consecuencia lesiones o daños materiales. Conserve estas instrucciones de uso para poder seguir utilizándolas y asegúrese de que se encuentren disponibles para otros usuarios.

- Este aparato no debe ser utilizado por personas con facultades físicas, sensoriales o mentales limitadas, a no ser que los vigile una persona responsable de su seguridad o que esta persona les indique cómo se debe utilizar el aparato
- No utilice el aparato durante el embarazo ni durante la lactancia.
- Asegúrese de que los niños no jueguen con el aparato.
- Si constata un enrojecimiento extremo, formación de pequeñas ampollas o quemaduras en la piel, interrumpa inmediatamente la aplicación.
- No dirija en ningún caso la vista directamente hacia la luz que emite el cartucho.
- ¡No intente nunca lanzar al aire un pulso de luz!
- Compruebe en la “tabla de colores de pelo y piel” de la contraportada de estas instrucciones de uso qué intensidades de luz son las más apropiadas para el color de su piel y su vello corporal, y si este método es en general recomendable para usted (de lo contrario, aparecerá marcado con una ‘x’ en la tabla).
- No utilice el aparato si el color natural de su piel es oscuro.
- No intente abrir el aparato ni efectuar reparaciones en el aparato. Si abre el aparato, podría entrar en contacto con componentes eléctricos peligrosos o con la energía luminosa pulsada, lo que puede ocasionar lesiones graves y/o daños oculares irreversibles.
- No utilice el aparato con un gel de contacto, ya que eso puede dañarlo.



Nota

Este aparato ofrece los mejores resultados en los tipos de vello más oscuros o en el vello que contiene más cantidad de melanina. El color negro y el castaño oscuro son los que mejor reaccionan, y a pesar de que el castaño y el castaño claro también reaccionan bien,

normalmente requieren más sesiones de depilación. El pelirrojo puede reaccionar. El vello blanco, gris o rubio no suele reaccionar a este aparato, a pesar de que algunos usuarios han constatado resultados después de varias sesiones de depilación.

PELIGRO

Mantenga el aparato y el adaptador alejados del agua. El IPL 7500 es un aparato eléctrico. No coloque el aparato dentro del agua y asegúrese de que no pueda caer al agua ni a cualquier otro líquido.



De lo contrario, podría producirse una fuerte descarga eléctrica.

- No utilice el aparato mientras toma un baño.
- No utilice el aparato si está húmedo o mojado.
- No toque el aparato si ha caído al agua.
- Extraiga inmediatamente el enchufe del aparato si ha caído al agua.
- ¡No toque jamás el adaptador o el aparato con las manos mojadas!



ADVERTENCIA

No utilice en ningún caso el aparato si padece una de las siguientes enfermedades:

- Si padece o ha padecido cáncer de piel o ha sufrido tumores potencialmente malignos en las partes cutáneas que desea tratar.
- Si padece epilepsia fotosensitiva.
- Si padece trastornos del colágeno, incluida la formación de cicatrices queloides o deficiente cicatrización de las heridas.
- Si ha padecido herpes o psoriasis en la zona que desea tratar, a menos que haya consultado a un médico y le haya prescrito un tratamiento preventivo.
- Fotosensibilidad u otro tipo de sensibilidad a la luz, como por ejemplo porfiria, dermatitis polimorfa lumínica, urticaria solar, lupus, etc.
- Enfermedades metabólicas, como por ejemplo diabetes.
- Trastorno de la coagulación de la sangre.

No utilice en ningún caso el aparato si toma uno de los siguientes medicamentos:

- Si toma medicamentos que aumentan la sensibilidad cutánea a la luz, incluyendo antiinflamatorios no esteroideos (como por ejemplo aspirina, ibuprofeno, paracetamol), tetraciclina, fenotiazina, diuréticos de tipo tiazida, sulfonilureas, sulfonamida, DTIC, fluorouracil, vinblastina, griseofulvina, alfa hidroxilácidos (AHAs), beta hidroxilácidos (BHAs), Retin-A®, Accutane® y/o retinoides tópicos.
- Si ha sido o está siendo sometido a un tratamiento con ácido azelaico.
- Si se ha sometido durante los últimos 3 meses a una cura de esteroides.
- Si se le ha realizado en las últimas 6–8 semanas un peeling (tratamiento de abrasión cutánea) u otro método para alisar la piel.
- Si ha recibido en los últimos 3 meses radioterapia o quimioterapia.

No utilice el aparato bajo ningún concepto en las siguientes zonas del cuerpo:

- Sobre las mucosas en la zona de los oídos y la nariz.

- Sobre o al lado de un implante activo, como por ejemplo un marcapasos, un dispositivo para la incontinencia, una bomba de insulina, etc.
- En el rostro por encima de la línea de los pómulos, alrededor de los ojos, las cejas o las pestañas, ya que podría sufrir lesiones graves en los ojos. 
- En la zona de los pezones, areolas, labios internos de la vulva, vagina, ano, nariz y orejas.
- En el caso de los hombres, el aparato no debe utilizarse bajo ningún concepto en el rostro y en la bolsa testicular.
- Sobre piercings u otros objetos metálicos, como por ejemplo pendientes, bisutería o joyas de cualquier tipo.
- Sobre un tatuaje o maquillaje permanente en la zona a tratar.
- Sobre manchas de color marrón oscuro o negro, como por ejemplo pecas grandes, nevus, lunares, ampollas o verrugas.
- Sobre zonas afectadas por eczemas, psoriasis, lesiones, heridas abiertas o infecciones agudas. Espere hasta que la zona afectada se haya curado antes de utilizar el aparato.
- Sobre la piel dañada o rasgada o en zonas en las que exista un riesgo de malignidad.
- En una zona del cuerpo en la que puede que desee recuperar posteriormente el vello.

Esta lista no pretende ser completa.

Si está tomando medicamentos recetados por su médico para controlar una enfermedad y/o no está seguro de si puede utilizar el aparato de forma segura, consulte primero con su médico o dermatólogo antes de utilizar el aparato.

Posibles efectos secundarios:

Cuando el aparato se utiliza conforme a las indicaciones de estas instrucciones de uso, la aparición de efectos secundarios o complicaciones derivadas de su utilización es muy infrecuente.

- Es posible que, después del tratamiento, la piel quede ligeramente enrojecida, se irrite o esté muy caliente. Estas reacciones no revisten importancia y desaparecen rápidamente.
- Durante un breve periodo de tiempo, la reacción cutánea puede tratarse como se trataría una quemadura solar. Si la reacción no desaparece en un plazo de tres días, debe acudir a un médico.
- La piel puede secarse o irritarse por el rasurado o por la combinación de rasurado y tratamiento con luz. Esta reacción no reviste gravedad y desaparece en pocos días. Puede aplicar un poco de hielo sobre la zona afectada o poner un paño húmedo.
- Si la piel siguiera estando demasiado seca, puede aplicar una crema hidratante sin perfume a las 24 horas del tratamiento.
- En raras ocasiones, la piel tratada puede presentar un fuerte enrojecimiento e hinchazón. Esto suele deberse a que se ha elegido un nivel de intensidad demasiado fuerte y se produce normalmente en las zonas del cuerpo más sensibles. El enrojecimiento y la hinchazón deberían remitir en un plazo de 2 a 7 días y aliviarse aplicando repetidamente hielo. Puede realizarse una limpieza suave, pero deberá evitarse la exposición al sol.
- Las coloraciones de la piel son muy infrecuentes y se presentan como manchas más claras u oscuras sobre la parte de la piel afectada. La causa puede ser el uso de un nivel

de intensidad demasiado elevado para su tono de piel. Si la coloración no desaparece en un plazo de dos semanas, debe acudir a un médico. Trate la zona decolorada hasta que la mancha haya desaparecido por completo.

- Muy raramente pueden producirse quemaduras o heridas en la piel después de la aplicación. La quemadura o herida puede tardar algunas semanas en curarse, y en casos sumamente infrecuentes puede quedar una cicatriz visible.
- En casos muy infrecuentes, pueden producirse infecciones e inflamaciones en la piel. Esto puede estar causado por la aplicación del aparato sobre heridas o cortes producidos por el rasurado o sobre heridas ya existentes o pelos subcutáneos.
- Durante o después del tratamiento, pueden producirse dolores fuertes en los siguientes casos: cuando se aplica el aparato sobre piel no rasurada; cuando se aplica un nivel de intensidad demasiado fuerte para su tono de piel; cuando se trata la misma zona de piel varias veces con pulsos de luz; cuando se utiliza el aparato sobre heridas abiertas, inflamaciones, tatuajes, quemaduras, etc.
- En casos muy poco frecuentes, existe la posibilidad de que se formen cicatrices irreversibles. Una posible formación de cicatrices se manifiesta generalmente en forma de una lesión lisa de color blanco sobre la piel. Pueden ser necesarios tratamientos cosméticos para mejorar el aspecto de la cicatriz.
- La utilización del aparato puede provocar en muy raras ocasiones hematomas de color lila/azulado, que pueden perdurar entre 5 y 10 días. Al aclararse los hematomas puede producirse una coloración marrón rojiza de la piel (hiperpigmentación) que puede ser permanente.

Advertencias si va a tomar el sol antes y después del tratamiento

Si ha tomado el sol antes del tratamiento

1. Después de tomar el sol, espere como mínimo dos semanas antes de usar el aparato.
2. Antes del tratamiento compruebe si la piel presenta alguna quemadura solar. Si la quemadura no se ha curado, espere hasta que lo haya hecho completamente para usar el aparato.
3. Realice la prueba de tolerancia de la piel en la piel bronceada (véase el capítulo 5.1) para establecer la intensidad energética adecuada.



Para tomar el sol después del tratamiento

1. Tras el tratamiento espere al menos 48 horas para tomar el sol. ¡No exponga al sol la piel aún enrojecida!
2. Las dos primeras semanas posteriores al tratamiento cubra la piel tratada con ropa cuando tome el sol o aplique un protector solar (como mínimo LSF 30).

Bronceado con luz artificial

Las instrucciones de “Si ha tomado el sol antes del tratamiento” y “Para tomar el sol después del tratamiento” son válidas también para el bronceado con luz artificial.

Deje que pasen al menos 24 horas entre el uso del aparato y la visita a una sauna o piscina, ya que el cloro puede provocar irritaciones en la piel.

ATENCIÓN

Para prevenir posibles daños

- No intente abrir ni efectuar reparaciones en el aparato. Si intenta abrir el aparato, es posible que se dañe y con ello perderá el derecho de garantía.
- El aparato no debe quedar en ningún caso sin vigilancia si está enchufado a una toma de corriente.
- No ponga en funcionamiento el aparato si hay un cable o un enchufe dañado, y mantenga el cable de red alejado de superficies calientes.
- Desenchufe el aparato siempre inmediatamente después de usarlo.
- No utilice el aparato con complementos o accesorios que no estén recomendados por beurer GmbH.
- No exponga el equipo durante su utilización a temperaturas inferiores a 10 °C o superiores a 35 °C.
- No utilice el aparato si ve o huele humo mientras utiliza el aparato.
- No utilice el aparato si su abertura de ventilación está agrietada, se desprende o se ha separado por completo.
- No utilice el aparato si el sensor de color de piel, el cartucho o la superficie de aplicación están agrietados o rotos.
- No dirija el pulso de luz a ninguna otra superficie que no sea la piel. De lo contrario, puede provocar daños graves en el orificio de salida de la luz o en el sensor del tono de piel. También puede provocar daños en la superficie tratada. Active el pulso de luz únicamente cuando el aparato esté en contacto con la piel.
- Guarde el aparato en su caja original después de su uso.
- No deje el aparato directamente bajo la luz solar o ultravioleta durante muchas horas, para evitar daños.

4. Descripción del aparato

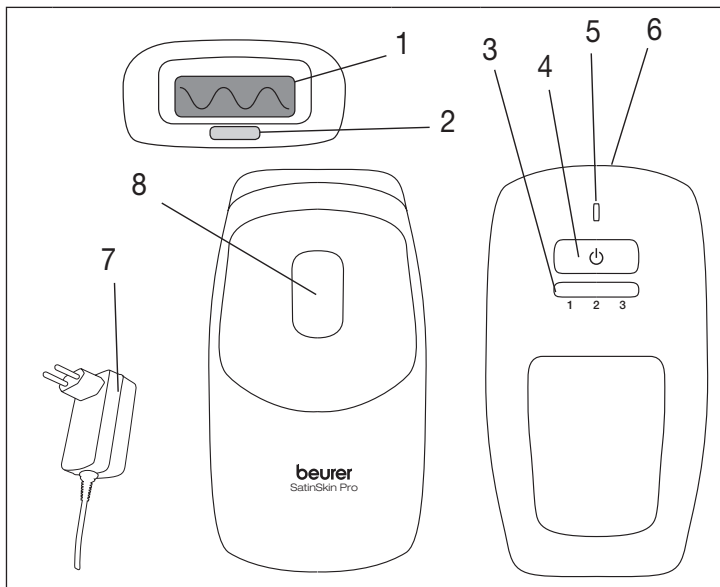

1	Superficie de aplicación
2	Sensor de color de piel/sensor de contacto con la piel
3	Indicador de intensidad (3 niveles)
4	Tecla de selección de energía/ON/OFF

5	Indicador luminoso
6	Hembrilla para el conector del aparato
7	Adaptador de red
8	Tecla de activación

Medidas de seguridad

El aparato dispone de un **sensor de color de piel**. El sensor de color de piel impide que pueda tratarse una piel demasiado oscura o demasiado bronceada.

El aparato está provisto asimismo de una **protección ultravioleta** integrada que bloquea los rayos ultravioleta nocivos.

Para proteger los ojos, el aparato dispone de un **sensor de contacto con la piel** integrado. El sensor ha sido desarrollado de tal modo que no puede emitir pulsos de luz cuando el aparato se sostiene en el aire. El interruptor de seguridad se activa únicamente cuando el sensor de contacto con la piel se encuentra en pleno contacto con la piel.

5. Preparación para el uso

Antes de poder comenzar con la aplicación, debe seguir los siguientes pasos.

1. Compruebe en la tabla de colores de pelo y piel (se encuentra en la contraportada de las instrucciones de uso) qué nivel de intensidad es el adecuado para usted. Una "x" en la tabla significa que el aparato no es adecuado para usted.

2. Antes de cada utilización, rasure las partes del cuerpo que desee tratar. No utilice crema depilatoria en lugar de cuchilla.



3. Asegúrese de que la piel que va a tratar esté rasurada, seca y limpia (sin restos de polvos, crema, maquillaje o desodorante).



ADVERTENCIA

No limpie la piel con fluidos inflamables, como alcohol o acetona, antes de utilizar el aparato.

4. Limpie la superficie de aplicación y el sensor de contacto con la piel con un paño ligeramente húmedo sin pelusas.

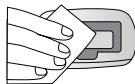

5. Realice una prueba de tolerancia de la piel en cada parte del cuerpo que vaya a tratar **48 horas** antes de llevar a cabo el tratamiento completo.

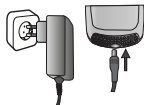

5.1 Realización de la prueba de tolerancia de la piel

1. Introduzca el conector del aparato en el aparato y enchufe el adaptador de red. El indicador luminoso empieza a parpadear en verde (standby).

2. Pulse la tecla de selección de energía/ON/OFF. En el indicador del nivel de intensidad comienza a encenderse una lamparita (nivel 1) en color verde de forma permanente.



i Nota

En caso de tratamientos en el rostro la prueba de tolerancia deberá efectuarse en una superficie sin vello, como por ejemplo debajo de la oreja o a un lado del cuello.

3. Coloque la superficie de aplicación sobre la piel y presione la tecla de activación para emitir un pulso de luz en el nivel 1. Asegúrese de que la superficie de aplicación y el sensor de contacto con la piel estén completamente en contacto con la piel. Solo cuando el sensor de contacto con la piel esté en contacto con la piel, se emitirá el pulso de luz. Podrá ver un rayo luminoso, oír un chasquido y es posible que sienta un ligero escozor y/o un efecto de calor. El ventilador del aparato se enciende tras el primer disparo. En 1-3 segundos (según el nivel de intensidad), el aparato está listo para el siguiente pulso y el indicador luminoso del aparato se ilumina en verde permanentemente.
- 
4. Coloque el sensor de contacto con la piel sobre otra zona de tratamiento. Aumente el nivel de intensidad pulsando de nuevo la tecla de selección de energía/ON/OFF y emita un pulso de luz con la tecla de activación. No aumente el nivel por encima de la intensidad máxima permitida/recomendada para su tipo de piel (véase la tabla de colores de pelo y piel en la contraportada de las instrucciones de uso).

i Nota

Aumente el nivel de energía solamente si el nivel de energía anterior no le provoca molestias. Si siente ya molestias en el nivel de energía 1, no aumente de nivel.

5. Si después del disparo experimenta una sensación molesta, disminuya la intensidad.
6. Concluya la prueba de tolerancia de la piel. Espere **48 horas** y examine la superficie tratada. Si la piel de la superficie tratada tiene un aspecto normal (ninguna reacción ni enrojecimiento ligero), puede proseguir con un tratamiento completo con el nivel de energía que pudo utilizar sin molestias durante la prueba.

i Nota

Si la superficie tratada presenta reacciones como enrojecimiento o inflamación, espere hasta que los síntomas hayan desaparecido completamente. Entonces, vuelva a realizar la prueba de tolerancia de la piel con una intensidad menor. Si la superficie de piel tratada vuelve a presentar reacciones, consulte a su médico.

6. Comienzo de la aplicación

1. Introduzca el conector del aparato en el aparato y enchufe el adaptador de red. El indicador luminoso empieza a parpadear en verde (standby).
2. Pulse la tecla de selección de energía/ON/OFF. En el indicador del nivel de intensidad comienza a encenderse una lamparita (nivel 1) en color verde de forma permanente.
3. Si desea realizar la aplicación con una intensidad mayor, aumentela volviendo a pulsar la tecla de selección de energía/ON/OFF hasta que haya alcanzado la intensidad deseada.
4. Coloque la superficie de aplicación sobre la piel y presione la tecla de activación para emitir un pulso de luz. Asegúrese de que la superficie de aplicación y el sensor de contacto con la piel estén completamente en contacto con la piel. Solo cuando el sensor de contacto con la piel esté en contacto con la piel, se emitirá el pulso de luz. Podrá ver un rayo luminoso, oír un chasquido y es posible que sienta un ligero escozor y/o un efecto de calor. El ventilador del aparato se enciende tras el primer disparo. En 1-3 segundos (según el nivel de intensidad), el aparato está listo para el siguiente pulso y el indicador luminoso del aparato se ilumina en verde permanentemente.

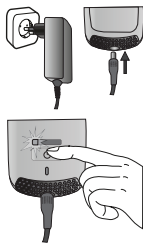

6.1 Métodos de aplicación



ADVERTENCIA

No utilice el aparato dos veces en la misma zona en un mismo tratamiento. Si trata una zona más de una vez, aumenta el riesgo de efectos secundarios.



Nota

Los pulsos del aparato deberían aplicarse en franjas, empezando por el extremo de cada franja y avanzando hasta el otro extremo. Esta técnica permite controlar mejor las zonas de la piel que ya han sido tratadas y le ayudará a evitar un tratamiento repetido de una misma zona o de zonas solapadas de la piel. La superficie de aplicación del aparato está diseñada de modo que se forman marcas de presión transitorias sobre la zona de la piel tratada. Estas marcas de presión visibles pueden tomarse como referencia para el posicionamiento exacto del siguiente pulso.

Método de aplicación 1 “Función de rayo continuo”:

Mantenga pulsada la tecla de activación. El aparato emite una secuencia de pulsos de luz siempre que el sensor de contacto con la piel esté efectivamente en contacto total con la misma. Deslice el aparato después de cada pulso de luz a la siguiente zona. Mantenga la superficie de aplicación presionada sobre la piel. Este modo es especialmente adecuado para el tratamiento de grandes áreas, como las piernas.

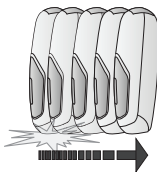

Método de aplicación 2 “Activación de disparos individuales”

Suelte la tecla de disparo después de cada pulso de luz. Coloque el aparato para el siguiente pulso de luz sobre la zona situada justo al lado de la zona que acaba de tratar. No olvide que la superficie de aplicación y el sensor de contacto con la piel deben estar en total contacto con la piel. Este modo garantiza un tratamiento preciso de las rodillas o los tobillos.



Nota

Cuando el aparato no emite pulsos de luz y el indicador luminoso se ilumina en **naranja**, significa que el sensor de la piel no tiene contacto suficiente con la piel.

Cuando el aparato no emite pulsos de luz y el indicador luminoso se ilumina en **rojo**, significa que la piel que se está tratando es demasiado oscura.



Nota

Deje enfriar el aparato unos minutos si le parece que está demasiado caliente. Podrá continuar su tratamiento de la forma habitual tras un breve tiempo de enfriamiento.

6.2 Indicaciones importantes sobre el tratamiento en el rostro



ADVERTENCIA

- No utilice el aparato en el rostro de hombres.
 - No utilice el aparato en el rostro con un nivel de energía mayor de 2. Cuando utilice el aparato en el rostro, no lo aplique por encima de los pómulos ni alrededor de los ojos, las cejas y las pestañas, ya que podría sufrir graves daños en los ojos. No utilice el aparato sobre las mucosas en la zona de la nariz y los oídos.
 - La piel del rostro es muy sensible y requiere un cuidado especial. Debe observar sin falta todas las indicaciones de advertencia y de seguridad de las presentes instrucciones de uso para evitar efectos adversos. Le recomendamos realizar en primer lugar un tratamiento de una zona del cuerpo para familiarizarse con el aparato antes de realizar un tratamiento de depilación facial. Con el aparato se pueden depilar todas las zonas del rostro por debajo de los pómulos, como p. ej. labio superior, mejillas, mandíbula, barbilla y cuello.
1. Es imprescindible realizar una prueba puntual de tolerancia de la piel 48 horas antes del tratamiento (véase el capítulo 5.1). La prueba de tolerancia de la piel debería realizarse en una zona sin vello, por ejemplo debajo de la oreja o a un lado del cuello, para determinar el nivel de energía adecuado.

ADVERTENCIA

Realice el tratamiento de la superficie sobre la que ha hecho la prueba de tolerancia de la piel como muy pronto 1 semana después de probarla.

2. Marque la zona que va a depilar con un lápiz de ojos blanco. Utilice la marca como línea de orientación para aplicar los pulsos. De este modo evitará que se solapen las zonas donde ya ha aplicado el tratamiento o que el tratamiento se extienda a zonas del rostro que no desea tratar.
3. Utilice un espejo para colocar el aparato correctamente sobre la zona a tratar.
4. Siga las instrucciones de uso (véase el capítulo 6) y tenga en cuenta especialmente las siguientes indicaciones específicas.

Tratamiento del labio superior

Posicione la superficie de aplicación del aparato tal y como se muestra en la imagen. Active un pulso en cada una de las zonas marcadas.

Evite la aplicación en los orificios nasales y en los labios, ya que estas zonas son más sensibles.



Nota

Para tensar la superficie a tratar puede contraer los labios hacia dentro o apretarlos, o también aplicar una capa gruesa de lápiz de ojos blanco sobre los labios y los bordes de los labios. Esta línea blanca hará que la energía del rayo se refleje y no llegue a los labios si por descuido aplica un pulso sobre los mismos.

Tratamiento de la zona de las mejillas y la mandíbula

Posicione la superficie de aplicación del aparato tal y como se muestra en la imagen. Active en cada punto un pulso y vaya avanzando de un lado de la mejilla, o de la mandíbula, hasta el otro.



Tratamiento de la zona del cuello y la barbilla

Posicione la superficie de aplicación del aparato tal y como se muestra en la imagen. Active en cada punto un pulso y vaya avanzando de un lado del cuello, o de la barbilla, hasta el otro.



Cuidados después de un tratamiento de depilación facial

- Aplique una loción calmante, por ejemplo aloe vera.
- Evite utilizar durante como mínimo 24 horas cremas abrasivas o peeling y cremas aclaradoras de la piel o productos similares, ya que todos ellos irritan la piel tratada.
- Evite durante como mínimo 48 horas después del tratamiento una exposición de más de 15 minutos a la luz directa del sol. Si expone la piel tratada con el aparato a la luz del sol durante este período, será imprescindible que aplique protección solar con factor de protección FPS 50 o superior.
- Evite eliminar pelos de las zonas sometidas al tratamiento utilizando cera o pinzas de depilar.

Recuerde que los resultados duraderos de la depilación pueden tardar en presentarse un ciclo completo de crecimiento del pelo.

6.3 Ritmo de aplicación

En tratamientos corporales:

- Las 3–4 primeras sesiones de depilación con el aparato deberían realizarse dejando un espacio aproximado de dos semanas entre sí.
- Las sesiones de depilación 5 a 7 con el aparato deberían realizarse dejando un espacio aproximado de cuatro semanas entre sí. Posteriormente, utilizará el aparato normalmente de forma ocasional y cuando resulte necesario hasta conseguir unos resultados duraderos.

En tratamientos faciales:

- Las 6 primeras sesiones de depilación con el aparato deberían realizarse dejando un espacio aproximado de dos semanas entre sí.
- Las sesiones de depilación 7 a 12 con el aparato deberían realizarse dejando un espacio aproximado de cuatro semanas entre sí. Posteriormente, utilizará el aparato normalmente de forma ocasional y cuando resulte necesario hasta conseguir unos resultados duraderos.

Este es el plan de tratamiento recomendado con el que está demostrado que se obtienen los mejores resultados. Sin embargo, usted puede optar por un plan personal diferente y alcanzar no obstante unos resultados satisfactorios.

6.4 Después del tratamiento con el aparato

1. Una vez concluida la sesión de depilación, mantenga pulsada la tecla de selección de energía/ON/OFF durante 3 segundos. El modo standby se indica mediante el parpadeo del pequeño indicador luminoso verde.
2. Desenchufe el adaptador de la toma de corriente.
3. Después de cada sesión de depilación, le recomendamos que limpie el aparato, especialmente la superficie de aplicación (véase “Mantenimiento y limpieza”).
4. Después de la limpieza, le recomendamos que guarde el aparato en la caja original y lo mantenga alejado del agua.
5. Después del tratamiento, no utilice antitranspirantes ni desodorantes, ya que pueden producir irritaciones.

7. Mantenimiento y limpieza

7.1 Limpieza del aparato

Le recomendamos que después de cada sesión de depilación realice una limpieza de su aparato, especialmente de la superficie de aplicación.

No utilice limpiadores con disolventes u otros productos de limpieza abrasivos, ya que podrían dañar la superficie.

¡No sumerja jamás el aparato ni ninguno de sus componentes en agua!

1. Desconecte el adaptador de red del aparato antes de proceder a la limpieza.
2. Limpie la carcasa del aparato con un paño seco y limpio.

3. Limpie la superficie de aplicación y el sensor de contacto con la piel con un paño ligeramente húmedo sin pelusas.

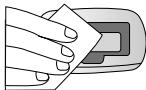

8. Solución de problemas

“El aparato no se enciende.”

- Asegúrese de que el cable de alimentación está correctamente conectado al aparato.
- Cerciórese de que ha enchufado el adaptador a una toma de la pared.

“Al pulsar la tecla de activación no se emite ningún pulso de luz”

- Asegúrese de que hay buen contacto con la piel y de que la superficie de aplicación y el sensor de contacto con la piel están presionados de forma uniforme y firme sobre la piel. Para preservar su seguridad, la tecla de disparo solo emite un pulso si la superficie de aplicación está firmemente apretada contra la piel.
- Si el indicador luminoso del aparato está iluminado en color rojo, esto indica que su color de piel, que ha sido medido por el sensor del color de piel, es demasiado oscuro como para garantizar una aplicación segura. Intente probar el aparato en otra zona del cuerpo o consulte al servicio de atención al cliente.
- Si el indicador luminoso del aparato está iluminado en color naranja, esto indica que el contacto con la piel, medido por el sensor de contacto con la piel, es demasiado escaso. Aumente el contacto con la piel o diríjase al servicio de atención al cliente.

9. Preguntas frecuentes

¿La tecnología integrada en el aparato es realmente eficaz?

Sí. Tests clínicos realizados por médicos han demostrado que la tecnología integrada en el beurer SatinSkin System permite alcanzar resultados de depilación duraderos.

¿Cuánto tiempo dura una sesión de tratamiento con este aparato?

El tiempo puede variar dependiendo de la zona del cuerpo a tratar. Un tratamiento corporal completo (piernas, brazos, axilas, ingles y rostro por debajo de los pómulos) dura aproximadamente 20 minutos con el nivel de intensidad más bajo. Puesto que el aparato funciona como es habitual con corriente eléctrica, puede utilizarse durante tanto tiempo como sea necesario para efectuar una sesión de depilación completa en la o las zonas del cuerpo deseadas.

¿Es seguro el aparato?

El aparato ha sido desarrollado prestando especial atención a su seguridad y utiliza una tecnología clínicamente probada. No obstante, este aparato, como cualquier otro producto o equipo electrónico destinado a su utilización sobre la piel, debe ser utilizado respetando las instrucciones de uso y las indicaciones de seguridad para el usuario.

¿Causa dolor el aparato?

Utilizándolo correctamente, la mayoría de los usuarios del aparato afirman percibir una ligera sensación de calor en el momento de emitirse el pulso de luz. Los usuarios cuyo vello es más grueso y oscuro pueden sentir más molestias, pero estas se alivian en cuanto finaliza la sesión de depilación. El aparato ofrece tres ajustes de energía que puede ajustar conforme a su sensibilidad.

¿Con qué frecuencia debo usar el aparato?

En caso de tratamiento del vello corporal con este aparato, las primeras cuatro sesiones deberán realizarse en intervalos de dos semanas. Las sesiones quinta a séptima (incluida) deberán realizarse en intervalos de cuatro semanas. Todas las sesiones posteriores deberán llevarse a cabo si vuelve a crecer el vello hasta alcanzar el resultado deseado. En caso de tratamiento del vello facial por debajo de los pómulos, las primeras seis sesiones deberán realizarse en intervalos de dos semanas. Las sesiones séptima a duodécima (incluida) deberán realizarse en intervalos de cuatro semanas. Todas las sesiones posteriores deberán llevarse a cabo si vuelve a crecer el vello hasta alcanzar el resultado deseado.

¿Funciona con pelo blanco, gris o rubio?

Este aparato ofrece los mejores resultados en los tipos de vello más oscuros o en el vello que contiene más cantidad de melanina. La melanina es el pigmento que dota de color al pelo y a la piel, y que absorbe la energía de la luz. El pelo negro y castaño oscuro muestran la mejor reacción. El pelo castaño y castaño claro reaccionan también, si bien requieren normalmente más sesiones de depilación. El vello pelirrojo puede dar ciertos resultados. El vello blanco, gris o rubio no suele reaccionar a este aparato, a pesar de que algunos usuarios han constatado resultados después de varias sesiones de depilación.

¿Puedo utilizarlo sobre una piel bronceada o negra?

El aparato no funciona si el color natural de su piel es oscuro. Se trata de un aparato de fotodepilación que elimina el vello superfluo mediante el tratamiento selectivo del pigmento capilar. El tejido cutáneo que lo rodea contiene igualmente una cantidad variable de pigmentos. La cantidad de pigmentos de la piel de una persona en concreto, que se manifiesta a través del color de su piel, determina el nivel de riesgo al que se expone al utilizar este aparato. El tratamiento de una piel de color oscuro mediante fotodepilación puede dejar secuelas, como p. ej. quemaduras, ampollas y alteraciones del color de la piel (hiperpigmentación o hipopigmentación). Dispone de un sensor de color de piel integrado que mide el color de la piel que se va a tratar antes de cada disparo. El sensor de color de piel impide que se emitan más pulsos si detecta que se está utilizando el aparato sobre una piel de color oscuro.

¿Cuándo comenzarán a verse los resultados?

Al igual que en cualquier otro aparato de fotodepilación basado en luz pulsada o láser, los resultados no se aprecian inmediatamente, de modo que podría parecer no haber surtido efecto alguno. En ocasiones, parece que el vello vuelve a crecer después de una sesión de fotodepilación, pero normalmente gran cantidad de este vello se pierde al cabo de dos semanas. Además, el vello tiene tres etapas de crecimiento diferentes, y este aparato solamente

afecta al vello que se encuentra en una fase de crecimiento activa. Esta es una de las principales causas por las que se necesitan varias sesiones hasta alcanzar el resultado deseado.

¿También está indicado para hombres?

No está permitido su uso para la eliminación del vello facial en los hombres.

A pesar de que el aparato ha sido desarrollado para mujeres, también es apropiado para hombres.

Sin embargo, el vello masculino, y en especial el del pecho, requiere más sesiones de depilación que en las mujeres hasta alcanzar el resultado deseado.

¿Por qué me crece el vello a pesar de haberme depilado hace una semana?

Es muy probable que parezca que el vello sigue creciendo hasta dos semanas después de una sesión de depilación con el aparato. Este proceso se conoce como “expulsión” y al cabo de aproximadamente dos semanas constatará que este vello simplemente se caerá o podrá extraerse con un tirón suave. (En todo caso, no es recomendable tirar del vello – deje simplemente que se desprenda de forma natural). También es posible que algunos pelos no hayan sido alcanzados por el aparato por olvido en una aplicación o por encontrarse en una etapa de crecimiento diferente. Estos pelos se tratarán en las siguientes sesiones y, por consiguiente, este es el motivo por el que son necesarias varias sesiones de depilación para alcanzar el mejor resultado.

¿Es verdad que después de la fotodepilación vuelven a crecer algunos pelos más finos y delgados?

Este fenómeno ha sido ampliamente documentado por expertos en cosmética y médicos que utilizan aparatos de fotodepilación por luz pulsada y láser. Existe la posibilidad de que vuelvan a crecer algunos pelos más finos y delgados después de la fotodepilación. Normalmente, se trata de una mínima parte de los que había originalmente, y puede conseguirse el efecto deseado realizando un tratamiento adicional.

¿Por qué no puedo aplicarme el tratamiento si tengo un bronceado “activo”?

No debe utilizar el aparato sobre la piel bronceada ni después de una exposición al sol. La piel bronceada, especialmente después de una exposición al sol, contiene una gran cantidad del pigmento llamado melanina. Esto afecta a todos los tipos y colores de piel, incluidos aquellos que aparentemente no se broncean rápidamente. La presencia de una gran cantidad de melanina expone la piel a un mayor riesgo de consecuencias negativas en combinación con el uso del aparato, incluyendo quemaduras, ampollas y alteraciones del color de la piel (hiperpigmentación o hipopigmentación).

¿Puede una utilización a largo plazo de este aparato representar un peligro para mi piel?

La utilización de energía luminosa y de láser en la medicina estética ha sido ampliamente documentada desde hace más de 15 años en publicaciones profesionales y verificada por expertos, así como por reputados institutos como la Clínica Mayo. Ni las publicaciones ni los institutos hacen mención alguna de efectos secundarios o daños provocados por la utilización a largo plazo de aparatos de energía luminosa o láser.

¿Cuánto tiempo debo esperar para realizar un tratamiento con el aparato después de una exposición al sol sin protección?

Debería esperar 2 semanas antes de utilizar el aparato después de exponerse al sol sin protección. Si a pesar de todo tiene dudas después de haberse expuesto al sol, debería consultar a su médico.

¿Tengo que hacer algo especial antes de utilizar el aparato?

Antes de cada sesión, es importante que evite una exposición al sol de la zona a tratar durante como mínimo dos semanas. Como prevención puede utilizarse crema con protección solar UV (FPS 30+), así como ropa que tape la zona en cuestión. La zona a tratar debería además lavarse con jabón y agua, y el vello debería estar rasurado hasta la superficie de la piel.

¿Cómo debo cuidar la superficie de piel después de un tratamiento?



La superficie de piel tratada puede ser limpiada y cuidada con los productos de cuidado habitual de la piel. No olvide que no debe tomar el sol sin protección las 48 horas siguientes al tratamiento. Con cremas de protección solar con un elevado factor de protección (30+), así como ropa que tape bien la zona en cuestión, se consigue una protección solar adecuada.





10. Eliminación

A fin de preservar el medio ambiente, cuando el aparato cumpla su vida útil no lo tire con la basura doméstica. Se puede desechar en los puntos de recogida adecuados disponibles en su zona. Deseche el aparato según la Directiva europea sobre residuos de aparatos eléctricos y electrónicos (RAEE). Para más información, póngase en contacto con la autoridad municipal competente en materia de eliminación de residuos.



11. Datos técnicos

Superficie de tratamiento	3,1 cm ²
Tecnología	IPL (luz pulsada intensa para el uso doméstico)
Longitud de onda	475 – 1200 nm
Nivel máx. de energía	max. 5 julios/cm ²
Niveles de energía seleccionables	3
Bloque de alimentación	Entrada : 100-240V ~ 50-60Hz 0,5A Salida: 12V  1,8A Polaridad: 

Velocidad		1 pulso en intervalos de: 1 segundo en nivel 1 2 segundos en nivel 2 3 segundos en nivel 3
Pulsos máx. de la lámpara		150.000
Temperatura	Funcionamiento	10 – 40 °C
	Almacenamiento	-10 – 70 °C
Humedad relativa del aire	Funcionamiento	30 – 70 % humedad relativa del aire
	Almacenamiento	0 – 90 % a 55 °C (sin condensación)
Clase de protección		Este aparato dispone de doble aislamiento (clase II) 
RAEE – Residuos de aparatos eléctricos y electrónicos		
Sello CE		
Observe las instrucciones de uso		

Salvo modificaciones técnicas.

Sommario

1. Spiegazione dei simboli	87
2. Introduzione	88
3. Segnalazioni di rischi e indicazioni di sicurezza	89
4. Descrizione dell'apparecchio	94
5. Preparazione prima dell'uso	95
5.1 Esecuzione della prova di tollerabilità	95
6. Utilizzo dell'apparecchio	96
6.1 Modalità di utilizzo.....	97
6.2 Avvertenze speciali per trattamenti sul viso	98
6.3 Frequenza di utilizzo	99
6.4 Dopo il trattamento con l'apparecchio	100
7. Manutenzione e pulizia	100
7.1 Pulizia dell'apparecchio.....	100
8. Che cosa fare in caso di problemi?	100
9. Domande frequenti	101
10. Smaltimento	104
11. Dati tecnici	104

Gentile cliente,

grazie per avere scelto uno dei nostri prodotti. Il nostro marchio è garanzia di prodotti di elevata qualità, controllati nei dettagli, relativi ai settori calore, terapia dolce, pressione/diagnosi, peso, massaggio, bellezza e aria. Leggere attentamente le presenti istruzioni per l'uso, conservarle per impieghi futuri, renderle accessibili ad altri utenti e attenersi alle indicazioni.



Cordiali saluti
Team Beurer

 **AVVERTENZA**

- L'apparecchio e l'adattatore sono concepiti solo per uso domestico/privato e pertanto non sono adatti per l'uso commerciale.
- L'apparecchio è indicato solo per persone oltre i 18 anni.
- I bambini non devono giocare con l'apparecchio.
- Prima di ogni utilizzo controllare l'integrità dell'apparecchio e del cavo di alimentazione. Non mettere in funzione l'apparecchio in presenza di danni.
- Non bagnare l'apparecchio e l'adattatore.
- Non azionare l'apparecchio in ambienti umidi, ad esempio in prossimità di vasche da bagno, lavandini, docce o altri contenitori pieni di acqua o altri liquidi - pericolo di scossa elettrica!
- Non guardare direttamente la luce.
- Non inserire alcun oggetto nell'apparecchio.
- Accertarsi che le fessure dell'aria non siano ostruite.
- Se l'apparecchio è danneggiato, non toccare i componenti interni per evitare il rischio di scosse elettriche.
- Se il cavo di alimentazione dell'apparecchio è danneggiato, è necessario smaltirlo. Nel caso non sia rimovibile, è necessario smaltire l'apparecchio.

- Non utilizzare mai l'apparecchio lasciandolo incustodito. Sorvegliare i bambini per evitare che giochino con l'apparecchio.

1. Spiegazione dei simboli

Nelle presenti istruzioni per l'uso e sull'apparecchio sono presenti i seguenti simboli:

	AVVERTENZA	Segnalazione di rischi di lesioni o pericoli per la salute
	ATTENZIONE	Segnalazione di rischi di possibili danni all'apparecchio
	Nota	Indicazione di importanti informazioni
	PERICOLO	L'apparecchio non può essere usato nelle vicinanze di acqua né immerso nell'acqua (ad esempio nel lavandino, nella doccia o nella vasca) - pericolo di scossa elettrica!
		Leggere le istruzioni per l'uso
		L'apparecchio è dotato di doppio isolamento di protezione corrispondente alla classe di isolamento 2.
		Utilizzare solo in ambienti chiusi.
		Proteggere dall'umidità
		Tenere lontano dagli occhi!
		Non utilizzare sulla pelle abbronzata o dopo l'esposizione al sole
		Smaltimento secondo la direttiva sui rifiuti di apparecchiature elettriche ed elettroniche (RAEE)
		Il presente prodotto soddisfa i requisiti delle direttive europee e nazionali vigenti.

2. Introduzione

Uso conforme

L'apparecchio IPL 7500 è concepito per l'eliminazione dei peli indesiderati su donne e uomini.

L'apparecchio è concepito esclusivamente per l'utilizzo su **gambe, ascelle, inguine, petto, addome e viso al di sotto degli zigomi (l'utilizzo sul viso è indicato solo per le donne)**.

L'apparecchio può essere utilizzato solo per lo scopo per il quale è stato concepito e come descritto nelle presenti istruzioni per l'uso. Qualsiasi uso non conforme comporta un pericolo. Il produttore non risponde di danni causati da un uso inappropriato o non conforme.

Funzionamento della tecnologia IPL

L'IPL 7500 è un apparecchio basato sull'azione della luce per l'epilazione a lungo termine per utilizzo personale. Il processo di epilazione basato sulla luce è conosciuto e comprovato. Si è rivelato un metodo sicuro ed efficace per l'epilazione a lungo termine nella pratica clinica in tutto il mondo per più di 15 anni.

Come elimina i peli la luce?

L'epilazione basata sulla luce si fonda sulla teoria della fototermolisi selettiva, che utilizza l'energia ottica per inibire la crescita dei peli. Per ottenere questo effetto termico, la radice del pelo deve assorbire selettivamente l'energia luminosa e trasformarla in calore.

Questa selettività viene ottenuta quando l'energia ottica trasferita ai tessuti viene assorbita principalmente dalla melanina, il pigmento presente nel pelo. Questa forte energia luminosa viene trasformata in calore che inibisce la crescita dei peli.

Come influisce il ciclo di crescita dei peli sull'epilazione basata sulla luce?



Anagena - fase di crescita

Il ciclo di crescita dei peli del nostro corpo è suddiviso in tre fasi: anagena, catagena e telogena. Solo i peli in fase anagena, ovvero in fase di crescita, reagiscono al trattamento con IPL.



Catagen - Fase di transizione

La durata del ciclo di crescita completa del pelo differisce da persona a persona e dipende dalla zona del corpo. In genere la durata è di 18-24 mesi.



Telogena - fase di riposo

È indispensabile tenere conto del fatto che è necessario almeno un ciclo completo di crescita per ottenere un'epilazione duratura con IPL 7500 di beurer.

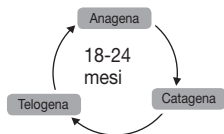

3. Segnalazioni di rischi e indicazioni di sicurezza

AVVERTENZA

Prima di utilizzare l'apparecchio, leggere attentamente le istruzioni per l'uso e rispettarle durante l'utilizzo dell'apparecchio stesso. Il mancato rispetto delle seguenti indicazioni può causare lesioni o danni materiali. Conservare le istruzioni per impiego futuro e renderle accessibili ad altri utenti.

- Le persone con ridotte capacità fisiche, percettive o intellettive possono utilizzare l'apparecchio solo sotto adeguata supervisione di una persona responsabile o solo dopo che questa abbia fornito loro le indicazioni per l'uso.
- Non utilizzare l'apparecchio in gravidanza o durante l'allattamento.
- Non lasciare che i bambini utilizzino l'apparecchio per gioco.
- Interrompere immediatamente l'utilizzo in caso di forte arrossamento, formazione di bolle o ustioni cutanee!
- Non guardare direttamente la luce emessa dalla cartuccia.
- Provare a emettere un impulso luminoso a vuoto!
- Utilizzando la "tabella dei colori dei peli e della pelle" sul retro delle presenti istruzioni per l'uso, verificare quali intensità della luce sono più adatte per il vostro colore della pelle e dei peli sul corpo e stabilire se questo metodo è adatto a voi (in caso contrario, viene riportata una 'x' nella tabella).
- Non utilizzare l'apparecchio sulla pelle naturalmente scura.
- Non tentare di aprire o di riparare l'apparecchio. Aprendo l'apparecchio si può venire a contatto con componenti elettrici pericolosi o con luce pulsata, che può causare danni agli occhi gravi e/o permanenti.
- Non utilizzare l'apparecchio con un gel di contatto, in quanto potrebbe essere danneggiato.

Nota

L'apparecchio funziona al meglio su peli scuri o peli che contengono più melanina. Il nero e il marrone scuro reagiscono al meglio e, nonostante reagiscano anche i peli marroni e marroni chiari, essi richiedono generalmente un maggior numero di sedute di epilazione. I peli rossi potrebbero presentare una reazione. Generalmente i peli bianchi, grigi o biondi non reagiscono all'apparecchio anche se alcuni utilizzatori hanno ottenuto dei risultati dopo diverse sedute di epilazione.

PERICOLO

Mantenere l'apparecchio e l'adattatore fuori dalla portata dei bambini! L'IPL 7500 è un apparecchio elettrico. Non metterlo nell'acqua e non farlo cadere nell'acqua o in altri liquidi.



Ciò può causare una forte scossa elettrica!

- Non utilizzare l'apparecchio mentre si sta facendo il bagno.
- Non utilizzare l'apparecchio se è umido o bagnato.
- Non afferrare l'apparecchio dopo che è caduto nell'acqua.
- Staccare immediatamente l'adattatore se l'apparecchio è caduto nell'acqua.
- Non afferrare l'adattatore e l'apparecchio con le mani bagnate!



AVVERTENZA

Non utilizzare l'apparecchio in nessun caso se si soffre delle seguenti patologie:

- Se si è o si era affetti da tumore della pelle o se si presenta una potenziale neoplasia alle parti di pelle da trattare.
- Se si soffre di epilessia con sensibilità alla luce.
- Se si soffre di disturbi a carico del collagene, compresa la formazione di cheloidi o di cicatrici fastidiose.
- Se si soffre di herpes o psoriasi, a meno che non si sia consultato un medico e non si sia intrapreso un trattamento preventivo.
- Se si soffre di fotosensibilità o di altre forme di sensibilità alla luce, come porfiria, dermatite polimorfa, orticaria solare, lupus ecc.
- Se si soffre di patologie metaboliche, come il diabete.
- In presenza di un disturbo della coagulazione.

Non utilizzare l'apparecchio in nessun caso se si assumono i seguenti medicinali:

- Se si assumono medicinali che aumentano la sensibilità della pelle alla luce, inclusi gli antireumatici non steroidei (ad esempio Aspirina, ibuprofene, paracetamolo), tetracicline, fenotiazine, diuretici tiazidici, sulfoniluree, sulfamidici, DTIC, fluorouracile, vinblastina, griseofulvina, acidi alfa-idrossilici (AHAs), acidi beta-idrossilici (BHAs), Retin-A®, Accutane® e/o retinoidi topici.
- Se ci si sottopone o ci si è recentemente sottoposti a un trattamento con acido azelaico.
- Se negli ultimi 3 mesi ci si è sottoposti a una cura a base di steroidi.
- Se nelle ultime 6-8 settimane ci si è sottoposti a un peeling o a qualsiasi altro trattamento per levigare la pelle.
- Se negli ultimi 3 mesi ci si è sottoposti a radioterapia o chemioterapia.

Non utilizzare l'apparecchio in nessun caso nei seguenti punti:

- Sulle mucose nella zona del naso e delle orecchie.
- Sopra o di fianco a un impianto attivo, come un pacemaker, un dispositivo per l'incontinenza, una pompa per insulina ecc.
- Sul viso al di sopra degli zigomi, intorno agli occhi, alle ciglia o sopracciglia in quanto potrebbe causare gravi lesioni agli occhi.



- Su capezzoli, areole, piccole labbra, vagina, ano, all'interno delle narici e delle orecchie.
- Gli uomini non devono utilizzare in nessun caso l'apparecchio sullo scroto e sul volto.
- Su piercing o altri oggetti metallici, come orecchini o gioielli.
- Su un tatuaggio o sul trucco permanente nella zona da trattare.
- Su macchie marroni scure o nere, come efelidi di grandi dimensioni, voglie, nei, bolle o capezzoli.
- Su eczemi, psoriasi, lesioni, ferite aperte o infezioni acute. Attendere che la zona interessata sia guarita prima di utilizzare l'apparecchio.
- Sulla pelle danneggiata o tagliata o in punti in cui sussiste un rischio di malignità.
- In punti del corpo dove si desidera far ricrescere i peli.

Il presente elenco non ha alcuna pretesa di esaustività.

Se si assumono medicinali con obbligo di prescrizione medica, si viene sottoposti a regolari controlli a causa di una malattia e/o non si è sicuri di poter utilizzare l'apparecchio in sicurezza, consultare il proprio medico o il proprio dermatologo prima dell'utilizzo.

Possibili effetti collaterali:

Se l'apparecchio viene utilizzato nel rispetto delle avvertenze riportate nelle istruzioni per l'uso, gli effetti collaterali e le complicazioni legate al suo utilizzo sono rare.

- Dopo il trattamento, è possibile che la pelle sia leggermente arrossata, pruda o risulti calda al tatto. Queste reazioni sono innocue e scompaiono in fretta.
- Per un breve periodo, la pelle della parte trattata può reagire come nel caso di una scottatura solare. Se tale reazione non scompare entro tre giorni, consultare il medico.
- A causa della rasatura o di una combinazione di rasatura e trattamento con luce pulsata, possono presentarsi pelle secca e prurito. Questa reazione è innocua e scompare entro pochi giorni. È possibile raffreddare la parte di pelle con del ghiaccio o un panno umido.
- Nel caso in cui la secchezza persista, è possibile applicare a 24 ore di distanza dal trattamento una crema idratante non profumata.
- In casi rari la pelle trattata può diventare molto rossa e gonfiarsi. Questa reazione dipende generalmente dal fatto che è stato selezionato un livello di intensità troppo alto e si verifica più frequentemente in zone del corpo sensibili. Arrossamenti e gonfiori dovrebbero passare entro 2-7 giorni ed essere trattati con frequenti applicazioni di ghiaccio. Detergere la pelle delicatamente, ma non esporsi al sole.
- Lo scolorimento della pelle si verifica molto raramente e si manifesta con macchie più scure o più chiare sulla parte colpita. È il risultato dell'utilizzo di un'intensità luminosa troppo elevata per la tonalità della propria pelle. Se lo scolorimento non scompare entro due settimane, consultare il medico. Trattare nuovamente le zone colpite solo dopo che il problema di scolorimento si è risolto completamente.
- Molto raramente possono verificarsi ustioni o comparire ferite sulla pelle dopo l'utilizzo. L'ustione o la ferita può impiegare un paio di settimane per guarire e molto raramente può restare una cicatrice visibile.

- In casi molto rari possono presentarsi infezioni e infiammazioni cutanee che possono essere causate da un utilizzo dell'apparecchio su ferite o tagli dovuti a rasatura, ferite già esistenti o peli incarniti.
- Durante o dopo il trattamento possono verificarsi dolori eccessivi nei seguenti casi: se l'apparecchio viene utilizzato su pelle non rasata; se viene utilizzato un livello di intensità troppo elevato rispetto alla propria tonalità di pelle; se viene trattata più volte la stessa parte con impulsi luminosi; se si utilizza l'apparecchio su ferite aperte, infiammazioni, tatuaggi, bruciature, ecc.,
- Anche se molto raramente, possono comparire cicatrici permanenti. Un'eventuale cicatrice assume la forma di una lesione bianca e piatta sulla pelle. Possono essere necessari dei trattamenti estetici per migliorare l'aspetto della cicatrice.
- L'utilizzo dell'apparecchio può causare molto raramente la comparsa di ematomi blu violetti che scompaiono dopo 5-10 giorni. Quando gli ematomi schiariscono, la pelle può assumere un color ruggine (iperpigmentazione) che può essere permanente.

Indicazioni per l'esposizione al sole prima e dopo il trattamento



Esposizione al sole prima del trattamento

1. Dopo avere preso il sole, attendere almeno 2 settimane prima di utilizzare l'apparecchio.
2. Prima del trattamento, verificare che la pelle non presenti scottature. Se la scottatura non è guarita, non usare l'apparecchio finché la situazione non si è completamente normalizzata.
3. Eseguire quindi una prova di tollerabilità sulla pelle abbronzata (vedere il capitolo 5.1) per stabilire la potenza adeguata.

Esposizione al sole dopo il trattamento

1. Attendere almeno 48 ore dopo il trattamento prima di esporsi al sole. Non esporre al sole la pelle ancora arrossata!
2. Proteggere la pelle trattata con indumenti o con una crema solare con un fattore di protezione elevato (almeno 30) nelle prime due settimane dopo il trattamento.

Abbronzatura con luce artificiale

Le istruzioni riportate in “Esposizione al sole prima del trattamento” ed “Esposizione al sole dopo il trattamento” valgono anche per l'abbronzatura con luce artificiale e abbronzanti.

Prima e dopo una sauna o un bagno in piscina attendere 24 ore prima di utilizzare l'apparecchio, per evitare irritazioni cutanee dovute al cloro.



ATTENZIONE

Per evitare danni

- Non tentare di aprire o di riparare l'apparecchio. Il tentativo di apertura può danneggiare l'apparecchio e comporta la decadenza della garanzia.
- Non lasciare mai l'apparecchio incustodito quando è attaccato alla presa.
- Non utilizzare l'apparecchio in presenza di una spina o di un cavo danneggiato e tenere il cavo di alimentazione lontano da superfici calde.

- Spegnere sempre l'apparecchio subito dopo l'utilizzo.
- Non utilizzare l'apparecchio con accessori non raccomandati da beurer GmbH.
- Durante l'utilizzo non esporre l'apparecchio a temperature inferiori a 10 °C o superiori a 35 °C.
- Non utilizzare l'apparecchio se si vede o si sente la presenza di fumo durante l'utilizzo.
- Non utilizzare l'apparecchio se l'apertura di ventilazione nell'apparecchio stesso è rotta, si stacca o manca completamente.
- Non utilizzare l'apparecchio se il sensore del colore della pelle, la cartuccia o la superficie luminosa sono strappati o rotti.
- Non rivolgere l'impulso luminoso verso nessun'altra superficie all'infuori della pelle. Diversamente possono verificarsi gravi danni alla finestra di emissione della luce o al sensore del colore della pelle. Inoltre possono verificarsi danni alla superficie illuminata. Attivare l'impulso luminoso solo quando l'apparecchio è in contatto con la pelle.
- Dopo l'uso, conservare l'apparecchio nella confezione originale.
- Non utilizzare l'apparecchio per troppe ore alla luce solare o UV diretta, per evitare danni.

4. Descrizione dell'apparecchio

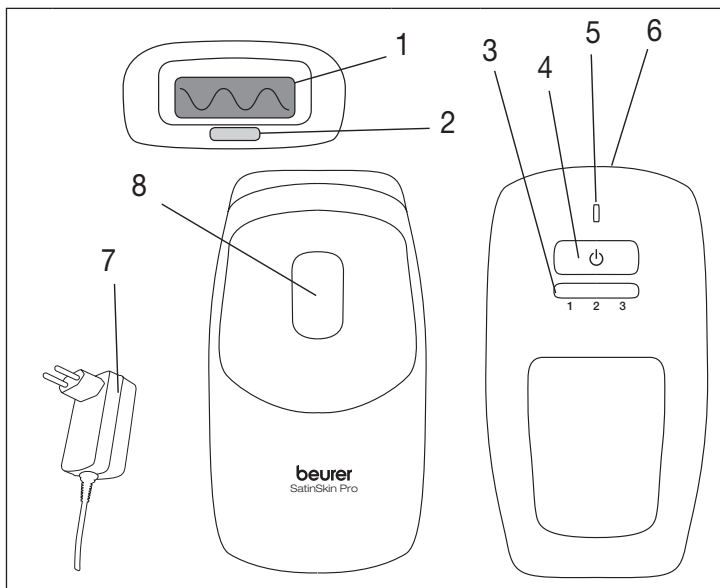

1	Superficie luminosa
2	Sensore del colore della pelle/sensore per il contatto con la pelle
3	Indicatore dell'intensità (3 livelli)
4	Pulsante ON/OFF/Selezione della potenza

5	Spia di controllo
6	Connettore della presa dell'apparecchio
7	Adattatore
8	Pulsante di attivazione

Caratteristiche di sicurezza

L'apparecchio è dotato di un **senore del colore della pelle**. Questo sensore impedisce di trattare la pelle troppo scura o troppo abbronzata.

L'apparecchio è dotato inoltre di un **filtro UV** integrato che blocca i raggi UV dannosi.

Per proteggere gli occhi, l'apparecchio è dotato di un **senore di contatto con la pelle**.

È stato sviluppato in modo che l'impulso luminoso non possa essere emesso quando l'apparecchio non è rivolto verso la pelle. L'interruttore di sicurezza viene attivato solo quando il sensore di contatto con la pelle è completamente a contatto con la pelle.

5. Preparazione prima dell'uso

Prima di poter utilizzare l'apparecchio, è necessario verificare i punti elencati di seguito.

1. Verificare con la tabella dei colori dei peli e della pelle (sul retro delle istruzioni per l'uso) il livello di intensità più adatto alla propria persona. Una "x" nella tabella indica che l'apparecchio non è adatto.
2. Prima di ogni utilizzo, depilare le parti del corpo da trattare. Non utilizzare creme depilatorie al posto del rasoio.



3. Assicurarsi che le parti di pelle da trattare siano depilate, asciutte e pulite (prive di residui di polvere, creme, trucco o deodorante).



AVVERTENZA

Non pulire la pelle con liquidi infiammabili, come alcol o acetone, poco prima dell'utilizzo dell'apparecchio.

4. Pulire la superficie luminosa e il sensore di contatto con la pelle con un panno asciutto privo di pelucchi.

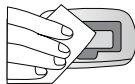

5. Eseguire una prova di tollerabilità su ciascuna parte del corpo che si desidera trattare **48 ore** prima del trattamento completo.

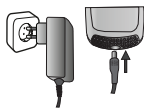

5.1 Esecuzione della prova di tollerabilità

1. Inserire la presa nell'apparecchio e inserire l'adattatore nella presa. La spia di controllo inizia a lampeggiare in verde (standby).
2. Premere il pulsante ON/OFF/selezione della potenza. Sull'indicatore di intensità, una lampadina (livello 1) si illumina di verde.



i Nota

In caso di trattamento del viso, eseguire la prova di tollerabilità su una zona priva di peli, come dietro all'orecchio o sul lato del collo.

3. Posizionare la superficie luminosa sulla pelle e premere il pulsante di attivazione per rilasciare un impulso luminoso di livello 1. Assicurarsi che la superficie luminosa e il sensore di contatto con la pelle aderisca completamente alla pelle. Solo se questa condizione è rispettata, l'impulso luminoso può essere emesso. Si vede un lampo luminoso, si sente un forte rumore ed eventualmente si percepisce un leggero bruciore e/o calore. La ventola dell'apparecchio si accende dopo il primo flash. Dopo 1-3 secondi (a seconda del livello di intensità) l'apparecchio è pronto per l'impulso successivo e la spia di controllo sull'apparecchio è verde fissa.



4. Posizionare il sensore di contatto con la pelle su un'altra zona da trattare. Aumentare il livello di intensità premendo di nuovo il pulsante ON/OFF/Selezione della potenza. Non aumentare l'intensità oltre il livello massimo consentito/consigliato per la propria tonalità di pelle (vedere la tabella dei colori dei peli e della pelle sul retro delle istruzioni per l'uso).

i Nota

Aumentare la potenza solo se il livello precedente non è risultato fastidioso. Se il livello 1 risulta fastidioso, non aumentare la potenza.

5. Se dopo l'impulso si prova fastidio, diminuire l'intensità.
6. Terminare la prova di tollerabilità della pelle. Attendere **48 ore** ed esaminare la zona trattata. Se la pelle della zona trattata appare normale, procedere al trattamento completo al livello di intensità che non vi ha procurato fastidio durante il test.

i Nota

Se la superficie trattata presenta reazioni cutanee (quali arrossamenti o gonfiori), attendere fino alla completa scomparsa dei sintomi. Effettuare quindi una nuova prova di tollerabilità impostando il livello di intensità minimo. Se si dovessero ripresentare reazioni sulla superficie trattata, consultare il medico.

6. Utilizzo dell'apparecchio

1. Inserire la presa nell'apparecchio e inserire l'adattatore nella presa. La spia di controllo inizia a lampeggiare in verde (standby).

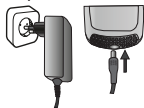

2. Premere il pulsante ON/OFF/selezione della potenza. Sull'indicatore di intensità, una lampadina (livello 1) si illumina di verde.
3. Se si desidera utilizzare un livello di intensità maggiore, aumentare l'intensità premendo nuovamente il pulsante ON/OFF/Selezione della potenza fino a raggiungere il livello desiderato.
4. Posizionare la superficie luminosa sulla pelle e premere il pulsante di attivazione per rilasciare un impulso luminoso. Assicurarsi che la superficie luminosa e il sensore di contatto con la pelle aderisca completamente alla pelle. Solo se questa condizione è rispettata, l'impulso luminoso può essere emesso. Si vede un lampo luminoso, si sente un forte rumore ed eventualmente si percepisce un leggero bruciore e/o calore. La ventola dell'apparecchio si accende dopo il primo flash. Dopo 1-3 secondi (a seconda del livello di intensità) l'apparecchio è pronto per l'impulso successivo e la spia di controllo sull'apparecchio è verde fissa.



6.1 Modalità di utilizzo



AVVERTENZA

Non trattare la stessa zona per due volte durante un trattamento. Trattare la stessa zona più di una volta aumenta il rischio di effetti collaterali.



Nota

Gli impulsi dell'apparecchio devono essere applicati in sequenza partendo dall'estremità di ogni fila e procedendo verso l'altra estremità. Questa tecnica permette un migliore controllo delle porzioni di pelle già trattate e aiuta a evitare di trattare più volte la stessa superficie o di trattare porzioni di pelle sovrapposte. La superficie luminosa dell'apparecchio è concepita in modo da lasciare per breve tempo dei leggeri segni di pressione sulla superficie trattata. Tali segni possono essere utilizzati per l'esatto posizionamento dell'impulso successivo.

Modalità di impiego 1 - funzione "flash continuo":

Tenere premuto il pulsante di attivazione. L'apparecchio continua a emettere impulsi luminosi uno dopo l'altro finché il sensore di contatto con la pelle aderisce completamente alla pelle. Dopo ogni singolo impulso, spostare l'apparecchio su un'altra zona. Tenere premuta la superficie luminosa sulla pelle. Questa modalità si adatta particolarmente al trattamento di zone più ampie, ad esempio le gambe.

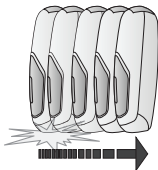

Modalità di impiego 2 - “impulsi singoli”:

Rilasciare il pulsante di attivazione dopo ogni impulso luminoso. Posizionare l'apparecchio per l'impulso successivo sulla zona accanto alla parte appena trattata. Assicurarsi che la superficie luminosa e il sensore di contatto con la pelle aderiscano completamente alla pelle. Questa modalità consente trattamenti di precisione, ad esempio per ginocchia o caviglie.

Nota

Se l'apparecchio non emette impulsi luminosi e la spia di controllo è **arancione**, significa che il sensore della pelle non è sufficientemente a contatto con la pelle.

Se l'apparecchio non emette impulsi luminosi e la spia di controllo è **rossa**, significa che la zona da trattare è troppo scura.

Nota

lasciar raffreddare l'apparecchio per alcuni minuti nel caso sia troppo caldo e la sensazione sia sgradevole. Dopo una breve fase di raffreddamento, è possibile continuare il trattamento come di consueto.

6.2 Avvertenze speciali per trattamenti sul viso

AVVERTENZA

- Gli uomini non devono utilizzare l'apparecchio sul viso.
 - Non utilizzare l'apparecchio sul viso con una potenza superiore a 2. Non utilizzare l'apparecchio sul viso al di sopra degli zigomi o vicino agli occhi, alle sopracciglia o alle ciglia per evitare gravi lesioni agli occhi. Non utilizzare l'apparecchio sulle mucose nella zona del naso e delle orecchie.
 - La pelle del viso è molto sensibile e necessita di una particolare cura. Rispettare tutte le segnalazioni di rischi e le indicazioni di sicurezza delle presenti istruzioni per l'uso per evitare conseguenze dannose. Si consiglia di procedere prima a un trattamento del corpo per imparare a conoscere l'apparecchio prima di trattare il viso. L'apparecchio consente di trattare tutte le zone del viso al di sotto degli zigomi, come labbro superiore, guancia, mandibola, mento e collo.
1. È indispensabile eseguire una prova di tollerabilità in un punto limitato 48 ore prima del trattamento (vedere capitolo 5.1). Eseguire la prova di tollerabilità su una zona priva di peli, come sotto all'orecchio o sul lato del collo per determinare la potenza adeguata.

AVVERTENZA

Procedere al trattamento della zona testata almeno 1 settimana dopo la prova di tollerabilità.

2. Contrassegnare la superficie trattata con una matita kajal bianca. Utilizzare il contrassegno come linea di orientamento per il rilascio degli impulsi. In questo modo si evita la sovrapposizione delle superfici trattate o di trattare zone del viso indesiderate.

3. Utilizzare uno specchio per posizionare correttamente l'apparecchio sulla superficie da trattare.
4. Seguire le istruzioni per l'uso (vedere capitolo 6) e, in particolare, le indicazioni specifiche riportate di seguito.

Trattamento del labbro superiore

Posizionare la superficie luminosa dell'apparecchio come mostrato nella figura.

Rilasciare un impulso in tutte le zone contrassegnate.

Evitare il trattamento delle narici e delle labbra in quanto sono più sensibili.



Nota

“Ripiegare” le labbra all'interno o stringerle per distendere la superficie di trattamento oppure applicare uno spesso strato di kajal bianco sulle labbra e sul bordo sottostante. Questa linea bianca garantisce che l'energia del lampo non venga riflessa e non raggiunga le labbra se un impulso viene indirizzato accidentalmente su di esse.

Trattamento della zona delle guance e della mandibola

Posizionare la superficie luminosa dell'apparecchio come mostrato nella figura. Rilasciare un impulso in ciascun punto spostandosi da un lato della guancia o della mandibola all'altro.



Trattamento della zona del collo e del mento

Posizionare la superficie luminosa dell'apparecchio come mostrato nella figura. Rilasciare un impulso in ciascun punto spostandosi da un lato del collo o del mento all'altro.



Cura dopo un trattamento del viso

- Applicare una lozione lenitiva come Aloe Vera.
- Per almeno 24 ore non utilizzare creme sbiancanti o per il peeling o prodotti simili che irritano la pelle trattata.
- Per almeno 48 ore dopo il trattamento evitare di esporsi direttamente al sole per più di 15 minuti. Se la pelle trattata viene comunque esposta al sole durante questo periodo, è indispensabile utilizzare una crema con un fattore di protezione 50 o superiore.
- Non strappare i peli delle zone trattate con cera o pinzette.

Tenere presente che può essere necessario un ciclo di crescita dei peli completo per ottenere un'epilazione duratura.

6.3 Frequenza di utilizzo

Per trattamenti sul corpo:

- Le prime 3-4 sedute di epilazione con l'apparecchio devono essere eseguite a intervalli di circa due settimane.
- Le sedute di epilazione 5-7 con l'apparecchio devono essere eseguite a intervalli di circa quattro settimane. Successivamente l'apparecchio viene generalmente utilizzato occasionalmente e in caso di necessità, fino a ottenere risultati a lungo termine.

Per trattamenti sul viso:

- Le prime 6 sedute di epilazione con l'apparecchio devono essere eseguite a intervalli di circa due settimane.
- Le sedute di epilazione 7-12 con l'apparecchio devono essere eseguite a intervalli di circa quattro settimane. Successivamente l'apparecchio viene generalmente utilizzato occasionalmente e in caso di necessità, fino a ottenere risultati a lungo termine.

Ciò corrisponde al programma di epilazione consigliato che ha dimostrato di garantire i migliori risultati. È comunque possibile mettere a punto un programma di trattamento personalizzato che garantisca comunque risultati soddisfacenti.

6.4 Dopo il trattamento con l'apparecchio

1. Una volta terminata la seduta di epilazione, tenere premuto il pulsante ON/OFF/selezione del livello di potenza per 3 secondi. Lo standby viene segnalato dal lampeggiamento della piccola spia di controllo verde.
2. Estrarre l'adattatore dalla presa.
3. Dopo ciascuna seduta di epilazione si consiglia di pulire l'apparecchio, in particolare la superficie luminosa (vedere "Manutenzione e pulizia").
4. Dopo la pulizia si consiglia di conservare l'apparecchio nell'imballo originale e di tenerlo lontano dall'acqua.
5. Dopo il trattamento non utilizzare antitraspiranti/deodoranti, per evitare irritazioni cutanee.

7. Manutenzione e pulizia

7.1 Pulizia dell'apparecchio

Dopo ciascuna seduta di epilazione si consiglia di pulire l'apparecchio, in particolare la superficie luminosa.

Per la pulizia non utilizzare solventi né altri detergenti aggressivi o prodotti abrasivi che potrebbero danneggiare la superficie.

Non immergere mai l'apparecchio o i suoi componenti in acqua!

1. Prima di iniziare a pulire l'apparecchio, estrarre l'adattatore dalla presa.
2. Pulire il corpo dell'apparecchio con un panno pulito e asciutto.
3. Pulire la superficie luminosa e il sensore di contatto con la pelle con un panno asciutto privo di pelucchi.

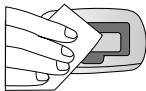

8. Che cosa fare in caso di problemi?

"Non è possibile accendere l'apparecchio."

- Accertarsi che il cavo di alimentazione sia collegato correttamente all'apparecchio.
- Accertarsi che l'adattatore sia inserito in una presa a muro.

“Premendo il pulsante di attivazione non viene emesso alcun impulso luminoso”

- Accertarsi che l'apparecchio sia ben a contatto con la pelle e che la superficie luminosa e il sensore di contatto con la pelle siano premuti saldamente e uniformemente sulla pelle. Per la vostra sicurezza, il pulsante di attivazione rilascia un impulso solo quando il sensore di contatto con la pelle è ben premuto contro la pelle.
- Se la spia di controllo dell'apparecchio è rossa, significa che il colore della pelle, rilevato mediante il sensore del colore della pelle, è troppo scuro per un utilizzo sicuro. Provare l'apparecchio in un punto del corpo diverso o contattare il Servizio clienti.
- Se la spia di controllo dell'apparecchio è arancione, significa che il contatto con la pelle, rilevato mediante il sensore del colore della pelle, è insufficiente. Aumentare il contatto con la pelle o contattare il Servizio clienti.

9. Domande frequenti

La tecnologia inclusa nell'apparecchio è davvero efficace?

Sì. Test clinici eseguiti da medici hanno dimostrato che la tecnologia di SatinSkin System di beurer consente di ottenere risultati di epilazione a lungo termine.

Quanto dura una seduta di epilazione con l'apparecchio?

La durata può variare a seconda della zona del corpo trattata. Un trattamento completo del corpo (gambe, braccia, ascelle, inguine e viso al di sotto degli zigomi) dura circa 20 minuti al livello di intensità minimo. Dal momento che l'apparecchio funziona con la normale corrente elettrica, può essere utilizzato per il tempo necessario a eseguire una seduta di epilazione completa sulla parte/sulle parti del corpo desiderata/e.

L'apparecchio è sicuro?

L'apparecchio è stato sviluppato tenendo in particolare considerazione la sicurezza e utilizza una tecnologia clinicamente testata. Tuttavia l'apparecchio, come qualsiasi altro prodotto o apparecchio elettronico da utilizzare sulla pelle, deve essere usato in conformità con le istruzioni per l'uso e le norme di sicurezza per gli utilizzatori.

L'apparecchio provoca dolore?

In caso di utilizzo corretto, la maggior parte degli utilizzatori dell'apparecchio riferisce di una leggera sensazione di calore al momento dell'azione dell'impulso. Gli utilizzatori con peli spessi e scuri possono provare un disagio un po' più intenso, che però svanisce una volta terminata la seduta di epilazione. L'apparecchio è dotato di 3 impostazioni di potenza, che possono essere utilizzate in base alla propria sensibilità.

Quanto spesso devo utilizzare l'apparecchio?

Per il trattamento dei peli con l'apparecchio le prime quattro sedute devono essere eseguite a distanza di due settimane. Le sedute dalla quinta alla settima devono essere eseguite a distanza di quattro settimane. Tutte le altre sedute devono essere eseguite in caso di ricrescita dei peli fino a raggiungere i risultati desiderati. Per il trattamento dei peli del viso al di sotto degli zigomi con l'apparecchio, le prime sei sedute devono essere eseguite a distanza di due settimane. Le sedute dalla settima alla dodicesima compresa devono essere ese-

guita a distanza di quattro settimane. Tutte le altre sedute devono essere eseguite in caso di ricrescita dei peli fino a raggiungere i risultati desiderati.

L'apparecchio è efficace anche su peli bianchi, grigi o biondi?

L'apparecchio funziona al meglio su peli scuri o peli che contengono più melanina. La melanina è il pigmento che conferisce il colore ai peli e alla pelle e assorbe la luce. I peli neri e marroni scuri reagiscono al meglio. Anche i peli marroni e marroni chiari reagiscono, ma richiedono in genere più sedute di epilazione. Per i peli rossi si può rilevare un certo effetto. Generalmente i peli bianchi, grigi o biondi non reagiscono all'apparecchio anche se alcuni utilizzatori hanno ottenuto dei risultati dopo diverse sedute di epilazione.

Posso utilizzare l'apparecchio sulla pelle scura o nera?

L'apparecchio non funziona sulla pelle naturalmente scura. L'apparecchio si basa sulla luce, che elimina i peli indesiderati attraverso il trattamento selettivo del pigmento del pelo. Il tessuto cutaneo circostante presenta inoltre una diversa quantità di pigmenti. La quantità di pigmenti nella pelle di una persona, che si manifesta attraverso il colore della pelle, determina il grado di rischio cui si espone utilizzando l'apparecchio. Il trattamento della pelle scura mediante l'epilazione basata sulla luce può avere conseguenze dannose, come ad esempio ustioni cutanee e variazioni del colore della pelle (iper- o ipopigmentazione). L'apparecchio è dotato di un sensore del colore della pelle che, prima di ogni impulso, rileva il colore della pelle da trattare. Il sensore del colore della pelle impedisce il rilascio dell'impulso se rileva che l'apparecchio viene usato su pelli scure.

Dopo quanto i risultati sono visibili?

Come per ogni altro apparecchio di epilazione basato sulla luce o sul laser, i risultati non sono immediati e si potrebbe addirittura pensare che non sia successo nulla. Talvolta sembra che i peli ricrescano dopo una seduta di epilazione, ma generalmente molti di essi cadono dopo due settimane. Inoltre la crescita dei peli si divide in tre fasi e l'apparecchio influisce solo sui peli in una fase di crescita attiva. È questo uno dei principali motivi che rende necessarie diverse sedute per ottenere il risultato desiderato.

L'apparecchio può essere utilizzato anche dagli uomini?

L'apparecchio non è concepito per trattamenti sul viso maschile. Anche se è stato sviluppato per le donne, l'apparecchio può essere adatto anche per gli uomini.

Tuttavia i peli degli uomini, tipicamente quelli del petto, richiedono più sedute di epilazione rispetto a quelli delle donne per ottenere i risultati desiderati.

Perché i miei peli ricrescono anche se li ho trattati da una settimana?

Può certamente sembrare che i peli continuino a crescere nelle due settimane successive alla seduta di epilazione con l'apparecchio. Questo processo è noto come "espulsione" e, dopo circa due settimane, constaterete che questi peli cadono o possono essere strappati facilmente. (Tuttavia sconsigliamo di strappare i peli, lasciarli semplicemente cadere in modo naturale.) Può anche accadere che alcuni peli non siano stati influenzati dall'utilizzo dell'apparecchio a causa di una mancata applicazione o di una diversa fase di crescita.

Questi peli saranno trattati durante la sedute successive ed è questo il motivo per cui sono necessarie diverse sedute di epilazione per ottenere i migliori risultati dall'apparecchio.

Ho sentito che alcuni peli ricrescono più radi e sottili dopo un'epilazione basata sulla luce. È vero?

Questo fenomeno è stato ampiamente documentato da esperti di cosmetica e medici che utilizzano apparecchi basati sulla luce e sul laser per l'epilazione. È possibile che alcuni peli crescano più radi e sottili dopo un'epilazione con l'apparecchio. Generalmente questi peli rappresentano una parte dei peli originari e un ulteriore trattamento può ottenere l'effetto desiderato.

Perché non posso sottopormi al trattamento in caso di abbronzatura "attiva"?

Non utilizzare l'apparecchio sulla pelle abbronzata o dopo l'esposizione al sole. La pelle abbronzata, soprattutto dopo un'esposizione al sole, contiene una grande quantità di melanina. Ciò vale per tutti i tipi e i colori di pelle, compresi quelli che si abbronzano lentamente. La presenza di una grande quantità di melanina espone la pelle a un elevato rischio di conseguenze dannose se si utilizza l'apparecchio, fra cui ustioni, bolle e variazioni del colore della pelle (iper- o ipopigmentazione).

Un utilizzo prolungato dell'apparecchio è pericoloso per la pelle?

L'utilizzo di energia luminosa e laser nella medicina estetica è ampiamente documentato da più di 15 anni in riviste professionali e verificate da esperti e da istituzioni prestigiose, come la clinica Mayo. Tali riviste e istituzioni non hanno riferito di alcun effetto collaterale o danno derivante dall'utilizzo prolungato di apparecchi basati sulla luce o sul laser.

Quanto tempo devo attendere per utilizzare l'apparecchio dopo un'esposizione al sole non protetta?

Bisogna attendere 2 settimane prima di utilizzare l'apparecchio dopo un'esposizione al sole non protetta. Se si è comunque incerti a seguito di un'esposizione al sole, consultare il medico.

Devo fare qualcosa di particolare prima di utilizzare l'apparecchio?

Prima di ogni seduta con l'apparecchio è importante evitare un'esposizione al sole della superficie da trattare per almeno 2 settimane. Sono utili a questo scopo le creme protettive anti UV (fattore di protezione 30+) e indumenti per coprire la zona da trattare. La zona da trattare deve inoltre essere lavata con sapone delicato e acqua e i peli devono essere rasati fino alla superficie della pelle.

Come devo curare la superficie trattata dopo l'utilizzo dell'apparecchio?



La superficie trattata può essere pulita e curata con i prodotti per la cura della pelle normalmente in commercio. Assicurarsi in particolare di attendere fino a 48 ore dopo il trattamento prima di procedere a un'esposizione al sole non protetta. Le creme con elevato fattore di protezione (30+) e indumenti coprenti costituiscono un'adeguata protezione dal sole.



10. Smaltimento

Per motivi ecologici, l'apparecchio non deve essere smaltito tra i normali rifiuti quando viene buttato via. Lo smaltimento deve essere effettuato negli appositi centri di raccolta. Smaltire l'apparecchio secondo la direttiva europea sui rifiuti di apparecchiature elettriche ed elettroniche (RAEE). Per eventuali chiarimenti, rivolgersi alle autorità comunali competenti per lo smaltimento.



11. Dati tecnici

Superficie da trattare	3,1 cm ²	
Tecnologia	IPL (Intense Pulsed Light) per utilizzo domestico	
Lunghezza d'onda	475 - 1200 nm	
Potenza max.	max. 5 Joule/cm ²	
Livelli di potenza selezionabili	3	
Alimentatore	Ingresso : 100-240V ~ 50-60Hz 0,5A Uscita: 12V  1,8A Polarità: 	
Velocità	1 impulso a distanza di: 1 secondo a livello 1 2 secondi a livello 2 3 secondi a livello 3	
Max. impulsi della lampada	150.000 (al livello 2)	
Al livello 2	Alimenta- zione	10 - 40 °C
	Conserva- zione	-10 - 70 °C
Umidità relativa	Alimenta- zione	30 - 70% di umidità relativa
	Conserva- zione	0 - 90% a 55 °C (senza condensa)
Classe di protezione	Questo apparecchio è a doppio isolamento (Classe II) 	

RAEE - Rifiuti di apparecchiature elettriche ed elettroniche	
Marcatura CE	
Rispettare le istruzioni per l'uso	

Salvo modifiche tecniche.

Inhoudsopgave

1. Verklaring van de symbolen	108
2. Inleiding	109
3. Waarschuwingen en veiligheidsaanwijzingen	110
4. Beschrijving van het apparaat	115
5. Behandeling voorbereiden	116
5.1 Huidverdraagzaamheidstest uitvoeren	116
6. Behandeling starten	118
6.1 Behandelingsmethoden.....	118
6.2 Speciale aanwijzingen voor behandeling van het gezicht	119
6.3 Behandelingsritme.....	121
6.4 Na de behandeling met het apparaat	121
7. Reiniging en onderhoud	121
7.1 Reinigen van het apparaat.....	121
8. Wat te doen bij problemen?	122
9. Veelgestelde vragen	122
10. Verwijdering	125
11. Technische gegevens	125

Geachte klant,

Hartelijk dank dat u voor een van onze producten hebt gekozen. Beurer staat voor hoogwaardige en grondig gecontroleerde kwaliteitsproducten die te maken hebben met warmte, zachte therapie, bloeddrukmeting, gewicht, massage, beauty en lucht. Lees deze gebruiksaanwijzing aandachtig door, bewaar deze voor later gebruik, laat deze ook door andere gebruikers lezen en neem alle aanwijzingen in acht.



Met vriendelijke groet,
Uw Beurer-team











WAARSCHUWING



- Het apparaat en de adapter zijn alleen bestemd voor persoonlijk gebruik, niet voor commercieel gebruik.
- Het apparaat is uitsluitend geschikt voor personen ouder dan 18 jaar.
- Kinderen mogen niet met het apparaat spelen.
- Controleer voor ieder gebruik of het apparaat en het netsnoer niet beschadigd zijn. Als het apparaat of het netsnoer beschadigd is, mag het apparaat niet worden gebruikt.
- Het apparaat en de adapter mogen niet nat worden.
- Gebruik het apparaat niet in vochtige omgevingen, zoals in de buurt van badkuipen, wastafels, douches of andere reservoirs met water of andere vloeistoffen – gevaar voor elektrische schokken!
- Kijk nooit direct in het licht.
- Steek geen voorwerpen in de openingen van het apparaat.
- Zorg ervoor dat de ventilatiesleuven van het apparaat niet zijn afgedekt.
- Raak, als het apparaat beschadigd is, geen onderdelen in het apparaat aan, om een elektrische schok te vermijden.

- Als het netsnoer van dit apparaat beschadigd raakt, moet het worden verwijderd. Als het netsnoer niet van het apparaat kan worden losgekoppeld, moet het volledige apparaat worden verwijderd.
- Laat het apparaat niet zonder toezicht aan staan. Kinderen in het oog houden, zodat ze niet met het apparaat gaan spelen.

1. Verklaring van de symbolen

In deze gebruiksaanwijzing en op het apparaat treft u de volgende symbolen aan:

 WAARSCHUWING	Waarschuwing voor verwondingsgevaar of gevaar voor de gezondheid
 LET OP	Waarschuwing voor mogelijke schade aan het apparaat of de accessoires
 Aanwijzing	Verwijzing naar belangrijke informatie
 GEVAAR	Gebruik dit apparaat niet in de nabijheid van water of als u zich in of onder water bevindt (bijv. in de buurt van wastafels, onder de douche of in bad) in verband met het gevaar voor elektrische schokken!
	Lees de gebruiksaanwijzing
	Het apparaat is dubbel geïsoleerd en voldoet derhalve aan veiligheidsklasse 2
	Uitsluitend in gesloten ruimten gebruiken
	Niet blootstellen aan vocht
	Houd het apparaat uit de buurt van de ogen!
	Gebruik het apparaat niet op een gebruinde huid of na het zonnen

	Verwijder het apparaat conform de richtlijn betreffende de verwijdering van elektrische en elektronische apparatuur (WEEE)
	Dit product voldoet aan de eisen van de geldende Europese en nationale richtlijnen.

2. Inleiding

Voorgeschreven gebruik

Het apparaat IPL 7500 is bestemd voor het verwijderen van ongewenste lichaamsbeharing bij vrouwen en mannen.

Het apparaat is uitsluitend bedoeld voor gebruik op **benen, oksels, de bikinilijn, borst, rug, buik en gezicht onder de jukbeenderen (in het gezicht alleen geschikt voor vrouwen)**.

Dit apparaat mag uitsluitend worden gebruikt voor het doel waarvoor het is ontwikkeld en uitsluitend op de in deze gebruiksaanwijzing aangegeven wijze. Elk onjuist gebruik kan gevaarlijk zijn. De fabrikant is niet aansprakelijk voor schade die is veroorzaakt door onjuist of verkeerd gebruik.

Werking van de IPL-technologie

De IPL 7500 is een op licht gebaseerd apparaat voor ontharing met een langdurig effect voor persoonlijk gebruik. Ontharing op basis van licht is een goed gedocumenteerde en beproefde methode. Het is bij klinische toepassing over de hele wereld gedurende meer dan 15 jaar gebleken een veilige en effectieve methode te zijn voor een langdurige reductie van de haargroei.

Hoe verwijdert licht het haar?

Ontharing met licht is gebaseerd op de theorie van selectieve fothermolyse, waarbij optische energie wordt gebruikt om haargroei tegen te gaan. Om dat thermische resultaat te bereiken, moet de haarwortel selectief lichtenergie opnemen en deze omzetten in warmte. Die selectiviteit wordt bereikt doordat de optische energie die aan het weefsel wordt afgegeven, hoofdzakelijk wordt opgenomen door het pigment melanine in de haren. Het energierijke licht wordt omgezet in warmte (hitte), waarmee uiteindelijk de haargroei wordt uitgeschakeld.

Welke invloed heeft de haargroeycyclus op ontharing met licht?



Anagene fase –
groeifase

Elke haar op ons lichaam doorloopt de drie fasen van de haargroeycyclus: de anagene fase, de catagene fase en de telogene fase. Alleen de haren die zich in de anagene fase bevinden, dus in de groeifase, reageren op de behandeling met IPL.



Catagene fase -
overgangsfase

De duur van een volledige haargroeycyclus verschilt per persoon en is afhankelijk van de plek op het lichaam waar het haar groeit. In de regel bedraagt de duur echter 18 tot 24 maanden.



Telogene fase -
rustfase

Een duurzame ontharing met de beurer IPL 6500 kan alleen worden bereikt door middel van behandelingen gedurende ten minste een volledige haargroeycyclus.

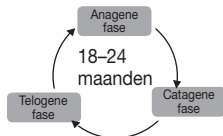

3. Waarschuwingen en veiligheidsaanwijzingen



WAARSCHUWING

Lees voordat u het apparaat in gebruik neemt, de veiligheidsaanwijzingen zorgvuldig door en volg de aanwijzingen op bij het gebruik van het apparaat. Het niet naleven van de volgende aanwijzingen kan leiden tot letsel of materiële schade. Berg deze gebruiksaanwijzing op voor later gebruik en zorg dat andere gebruikers deze ook kunnen lezen.

- Personen met beperkte fysieke, zintuiglijke of geestelijke vermogens mogen dit apparaat alleen gebruiken onder toezicht van een voor hun veiligheid verantwoordelijke persoon of wanneer zij van deze persoon aanwijzingen hebben ontvangen over het gebruik van het apparaat.
- Gebruik het apparaat niet tijdens de zwangerschap of in de periode waarin borstvoeding wordt gegeven.
- Zorg ervoor dat kinderen niet met het apparaat spelen.
- Staak het gebruik onmiddellijk als de huid extreem rood wordt, als zich blaasjes op de huid vormen of bij verbranding van de huid!
- Kijk in geen geval direct in het licht uit de patroon.
- Probeer nooit een lichtimpuls in de lucht af te geven!
- Bepaal aan de hand van de 'Tabel voor haar- en huidskleuren' op de achterzijde van deze gebruiksaanwijzing welke lichtintensiteit het beste geschikt is voor de kleur van uw huid en lichaamsbehaarung c.q. of deze methode wel voor u geschikt is (als dat niet het geval is, wordt dat in de tabel aangegeven met een 'x').
- Gebruik het apparaat niet op een van nature donker gekleurde huid.
- Probeer het apparaat niet te openen of te repareren. Bij het openen van het apparaat kunt u in contact komen met gevaarlijke elektrische geladen onderdelen of met lichtimpulsen, wat ernstig letsel en/of blijvende schade aan de ogen tot gevolg kan hebben.
- Gebruik het apparaat niet in combinatie met contactgel. Het apparaat kan hierdoor beschadigd raken.

Aanwijzing

Het apparaat functioneert het beste bij donkere haartypen en haar dat meer melanine bevat. Zwart en donkerbruin haar reageert het beste, en hoewel bruin en lichtbruin haar ook reageert, vergen dergelijke haartypen meestal meer ontharingsbehandelingen. Rood haar reageert mogelijk ook. Wit, grijs en blond haar reageren gewoonlijk niet op het apparaat, hoewel enkele gebruikers wel resultaat hebben geconstateerd na meerdere ontharingsbehandelingen.

GEVAAR

Houd het apparaat en de adapter uit de buurt van water! De IPL 7500 is een elektrisch apparaat. Plaats het apparaat niet in water en laat het niet in water of een andere vloeistof vallen.



Dit kan een krachtige elektrische schok tot gevolg hebben!

- Gebruik het apparaat niet op het moment dat u een bad neemt.
- Gebruik het apparaat niet als het nat of vochtig is geworden.
- Probeer het apparaat niet te pakken als het in het water is gevallen.
- Trek direct de netadapter van het apparaat uit het stopcontact als het in het water is gevallen.
- Pak de netadapter en het apparaat nooit vast met natte handen!



WAARSCHUWING

Gebruik het apparaat in geen geval als u aan een van de volgende ziekten lijdt:

- Als u huidkanker hebt of hebt gehad, of kampt met potentiële malignomen op de te behandelen delen van de huid.
- Als u aan epilepsie met flitsgevoeligheid lijdt.
- Als u lijdt aan een verstoorde collageenhuishouding, inclusief de vorming van keloïden of slecht helende wonden.
- Als u op delen die u wilt behandelen lijdt aan herpes of psoriasis, tenzij u een arts hebt geconsulteerd en preventief bent behandeld.
- Als u lijdt aan fotosensibiliteit of andere lichtgevoeligheden, zoals porfyrie, polymorfe lichtteruptie, urticaria solaris, lupus enz.
- Als u een stofwisselingsziekte hebt, zoals diabetes.
- Als u aan een storing in de bloedstolling lijdt.

Gebruik het apparaat in geen geval als u een van de volgende medicijnen gebruikt:

- Als u medicijnen gebruikt die de huid gevoeliger maken voor licht, inclusief niet-steroïdale ontstekingsremmers (bijvoorbeeld aspirine, ibuprofen, paracetamol), tetracyclines, fenothiazines, thiazidediuretica, sulfonylurea, sulfonamides, DTIC, fluorouracil, vinblastine, griseofulvine, alfa-hydroxycarbonsuren (AHA's), bèta-hydroxycarbonsuren (BHA's), Retin-A®, Accutane® en/of topische retinoïden.
- Als u onlangs bent behandeld of momenteel wordt behandeld met azelaïnezuur.
- Als u in de afgelopen 3 maanden een kuur met steroïden hebt ondergaan.

- Als u in de afgelopen 6 tot 8 weken een huidpeeling of een andere behandeling voor een gladdere huid hebt laten uitvoeren.
- Als u in de afgelopen 3 maanden bent bestraald of chemotherapie hebt ondergaan.

Gebruik het apparaat in geen geval op de volgende plaatsen:

- Op slijmvliezen bij neus en oren.
- Op of in de omgeving van een actief implantaat, zoals een pacemaker, een apparaat tegen incontinentie, een insulinepomp enz.
- Op het gezicht boven de jukbeenderen, rondom de ogen, wenkbrauwen of wimpers, omdat dat ernstig oogletsel tot gevolg kan hebben.
- Op tepels, de tepelhof, binnenste schaamlippen, vagina, anus, neus en oren.
- Gebruik het apparaat bij mannen in geen geval op het scrotum of het gezicht.
- Op piercings of andere metalen voorwerpen, zoals oorknoppen en sieraden.
- Op een tatoeage of permanente make-up in de te behandelen zone.
- Op donkerbruine of zwarte vlekken, zoals grote zomersproeten, moedervlekken, levervlekken, blaren of wratten.
- Op eczeem, psoriasis, laesies, open wonden of acute infecties. Wacht tot de betreffende plek is geheeld voordat u het apparaat gebruikt.
- Op beschadigde of droge huid of op plaatsen met een risico op de groei van kwaadaardige cellen.
- Op een lichaamsdeel waar u later mogelijk haar wilt laten staan.



Deze lijst biedt geen garantie voor volledigheid.

Gebruikt u medicijnen die alleen op recept verkrijgbaar zijn, staat u vanwege ziekte onder regelmatige controle en/of weet u niet zeker of u het apparaat veilig kunt gebruiken, raadpleeg dan eerst uw arts of dermatoloog voordat u het apparaat gebruikt.

Mogelijke bijwerkingen:

Als u het apparaat volgens de instructies in deze gebruiksaanwijzing gebruikt, komen bijwerkingen en complicaties in samenhang met het gebruik van het apparaat zelden voor.

- Het is mogelijk dat de huid na behandeling lichtelijk rood wordt, jeukt of warm aanvoelt. Deze reacties zijn niet gevaarlijk en verdwijnen snel.
- Gedurende korte tijd kan op het behandelde deel van de huid een reactie optreden vergelijkbaar met zonnebrand. Raadpleeg een arts als deze reactie niet binnen drie dagen afneemt.
- Scheren of een combinatie van scheren en een behandeling met licht kunnen een droge huid en jeuk tot gevolg hebben. Deze reactie is ongevaarlijk en neemt na enige dagen af. U kunt dat deel van de huid koelen met ijs of een vochtige doek.
- Als de huid te droog blijft, kunt u 24 uur na de behandeling een vochtinbrengende crème zonder parfum opbrengen.
- In zeldzame gevallen kan de behandelde huid zeer rood worden en opzwellen. In de meeste gevallen gebeurt dit als u een te hoog intensiteitsniveau hebt gekozen; het treedt vooral op op gevoelige delen van de huid. Roodheid en zwellingen zouden binnen 2 tot 7 dagen moeten afnemen en dienen regelmatig te worden gekoeld met ijs. Voorzichtig reinigen van de huid is geen probleem, maar u dient zonlicht te mijden.

- Er is zeer zelden sprake van verkleuring van de huid in de vorm van vlekken die donkerder of lichter zijn op het betreffende deel van de huid. Dit kan worden veroorzaakt door een te hoog intensiteitsniveau voor uw huidtint. Raadpleeg een arts als de verkleuring niet binnen twee weken afneemt. Behandel de verkleurde delen van de huid pas weer, als de verkleuring volledig verdwenen is.
- Er is zeer zelden sprake van brandwonden of wonden in de huid na een behandeling. Het kan enkele weken duren voordat de brandwonden of wonden zijn geheeld en in heel zeldzame gevallen kan een zichtbaar litteken achterblijven.
- In zeer zeldzame gevallen kan de huid geïnfecteerd en ontstoken raken. Dat kan ook worden veroorzaakt door gebruik van het apparaat op wonden of snijwonden, ontstaan bij het scheren, of gebruik van het apparaat op bestaande wonden of ingegroeide haren.
- In de volgende gevallen kan tijdens of na de behandeling een heviger pijn ontstaan: als u het apparaat gebruikt op niet-geschoren huid; als u een intensiteitsniveau instelt dat te sterk is voor uw huidtint; als u hetzelfde deel van de huid meerdere malen met lichtimpulsen behandelt; als u het apparaat gebruikt op open wonden, ontstekingen, tatoeages, verbrandingen, enz.
- In zeer zeldzame gevallen kan blijvend littekenweefsel worden gevormd. Een dergelijk litteken neemt normaal gesproken de vorm aan van een vlakke, witte laesie op de huid. Mogelijk zijn aanvullende cosmetische behandelingen nodig om het uiterlijk van het litteken te verbeteren.
- Het gebruik van het apparaat heeft in zeer zeldzame gevallen blauwpaarse bloeditstoringen tot gevolg; het kan 5 tot 10 dagen duren voordat die zijn weggetrokken. Na het wegtrekken van de bloeditstorting kan een mogelijk blijvende, roestbruine verkleuring van de huid achterblijven (hyperpigmentatie).

Waarschuwingen voor zonnebaden voor en na behandeling!



Zonnen voor de behandeling

1. Wacht na het zonnen ten minste 2 weken voordat u het apparaat gebruikt.
2. Controleer voor de behandeling of u verbrand bent door de zon. Als de zonnebrand nog niet is weggetrokken, mag u het apparaat niet gebruiken totdat de huid volledig is hersteld.
3. Voer een huidverdraagzaamheidstest uit op de gebruikte huid (zie hoofdstuk 5.1) om de geschikte energiestand vast te stellen.

Zonnen na de behandeling

1. Wacht na de behandeling ten minste 48 uur voordat u gaat zonnen. Als de huid nog rood is, mag deze niet worden blootgesteld aan de zon!
2. Bedek de behandelde huid de eerste twee weken na de behandeling met kleding als u de zon in gaat of smeer de huid in met zonnebrandcrème (ten minste beschermingsfactor 30).

Bruinen met kunstmatig licht

De aanwijzingen onder 'Zonnen voor de behandeling' en 'Zonnen na de behandeling' gelden ook voor het bruinen met kunstmatig licht en bruiningslotion.

Las voor en na bezoek aan de sauna of het zwembad een pauze in van 24 uur voordat u apparaat gebruikt, omdat het chloor huidirritaties kan veroorzaken.



Om schade te vermijden

- Probeer uw apparaat niet te openen of te repareren. Een poging het apparaat te openen kan tot beschadiging van het apparaat leiden en leidt tot het vervallen van de garantie.
- Laat het apparaat nooit zonder toezicht achter als de stekker in een stopcontact is gestoken.
- Gebruik het apparaat niet als het apparaat, een snoer of stekker beschadigd is en houd het netsnoer uit de buurt van hete oppervlakken.
- Haal de stekker van het apparaat altijd meteen na gebruik uit het stopcontact.
- Gebruik het apparaat niet met opzetstukken of accessoires die niet worden aanbevolen door beurer GmbH.
- Stel het apparaat tijdens het gebruik niet bloot aan temperaturen van minder dan 10 °C of meer dan 35 °C.
- Gebruik het apparaat niet als u tijdens het gebruik rook ziet of ruikt.
- Gebruik het apparaat niet als de ventilatiesleuf van het apparaat gescheurd is, loslaat of geheel ontbreekt.
- Gebruik het apparaat niet als de huidtypesensor van het apparaat, de patroon of het lichtvlak gescheurd of gebroken is.
- Richt de lichtimpuls niet op andere oppervlakken dan de huid. Dat kan ernstige beschadiging tot gevolg hebben van het lichtvlak of de huidtypesensor. Het kan ook beschadiging van de met lichtimpulsen bewerkte oppervlakken tot gevolg hebben. Activeer het apparaat alleen wanneer het in contact is met de huid.
- Bewaar het instrument na gebruik in de originele doos.
- Stel het apparaat niet gedurende meerdere uren bloot aan direct zonlicht of uv-straling, om beschadiging te voorkomen.

4. Beschrijving van het apparaat

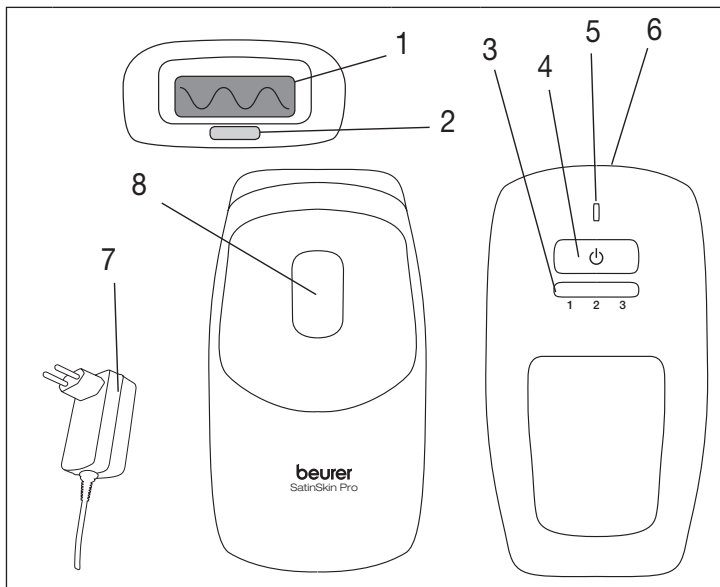

1	Lichtvlak
2	Huidtypesensor / huidcontactsensor
3	Intensiteitsindicatie (3 niveaus)
4	'AAN-/UIT-/energiekeuzetoets'

5	Controlelampje
6	Aansluiting voor apparaatstekker
7	Netadapter
8	Activeringstoets

Veiligheidskenmerken

Het apparaat beschikt over een **huidtypesensor**. Deze huidtypesensor voorkomt dat u uw huid behandelt als die te donker of te veel gebruikt is.

Het apparaat heeft bovendien een geïntegreerd **uv-filter**, dat schadelijke uv-straling tegenhoudt.

Ter bescherming van de ogen heeft het apparaat een geïntegreerde **huidcontactsensor**. Deze is ontwikkeld om te voorkomen dat een lichtimpuls wordt verzonden als het apparaat in de lucht wordt gehouden. De veiligheidsschakelaar wordt alleen geactiveerd als de huidcontactsensor volledig in contact is met de huid.

5. Behandeling voorbereiden

U dient eerst de volgende stappen te doorlopen voordat u met de behandeling kunt beginnen.

1. Bepaal aan de hand van de tabel voor haar- en huidskleuren (op de achterzijde van de gebruiksaanwijzing) welke lichtintensiteit voor u geschikt is. Een 'x' in de tabel geeft aan dat het apparaat niet voor u geschikt is.
2. Scheer steeds voor gebruik de delen van de huid die u wilt behandelen. Gebruik geen ontharingscrèmes in plaats van een scheerapparaat.
3. Zorg ervoor dat de delen van de huid die u wilt behandelen, geschoon, schoon en droog zijn (vrij van alle resten van poeder, crème, make-up of deodorant).



WAARSCHUWING

Reinig de huid niet met brandbare vloeistoffen, zoals alcohol of aceton, kort voordat u het apparaat gebruikt.

4. Reinig het lichtvlak en de huidcontactsensor met een pluisvrije droge doek.
5. Voer op elk gedeelte van het lichaam dat u wilt behandelen **48 uur** voor de daadwerkelijke behandeling een huidverdraagzaamheidstest uit.

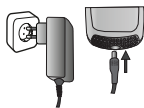
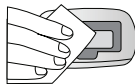

5.1 Huidverdraagzaamheidstest uitvoeren

1. Steek de apparaatstekker in het apparaat en vervolgens de netadapter in het stopcontact. Het controlelampje gaat groen knipperen (stand-by).
2. Druk op de AAN-/UIT-/energiekeuzetoets. Op de intensiteitsweergave gaat een lampje (niveau 1) continu groen branden.



i Aanwijzing

Bij gezichtsbehandelingen dient de huidverdraagzaamheidstest te worden uitgevoerd op een gedeelte zonder haar, bijvoorbeeld onder het oor of op de zijkant van de hals.

3. Plaats het lichtvlak op de huid en druk op de activeringstoets om een lichtimpuls op niveau 1 te verzenden. Zorg ervoor dat het lichtvlak en de huidcontactsensor volledig op de huid liggen. Er kan alleen een lichtimpuls worden verzonden als de huidcontactsensor volledig op de huid aansluit. U ziet een felle lichtflits, hoort een knallend geluid en ervaart mogelijk een licht branderig en/of warm gevoel. De ventilator van het apparaat wordt na de eerste lichtflits ingeschakeld. Het apparaat is binnen 1-3 seconden (afhankelijk van het intensiteitsniveau) gereed voor de volgende impuls als het controlelampje op het apparaat continu groen brandt.



4. Plaats de huidcontactsensor op een ander te behandelen deel van de huid. Druk opnieuw op de 'Aan-/uit-/energiekeuzetoets' om het intensiteitsniveau te verhogen en druk op de activeringstoets om een lichtimpuls te verzenden. Verhoog de intensiteit niet tot boven het maximaal toegestane/aanbevolen niveau voor uw huidtint (zie de tabel voor haar- en huidskleuren op de achterzijde van de gebruiksaanwijzing).

i Aanwijzing

Verhoog de energiestand alleen als de vorige energiestand geen onaangenaam gevoel veroorzaakt. Verhoog de energiestand niet als energiestand 1 een onaangenaam gevoel veroorzaakt.

5. Verlaag de intensiteit als u na de lichtimpuls een onaangenaam gevoel ervaart.
6. Voltooi de huidverdraagzaamheidstest. Wacht **48 uur** en onderzoek dan de behandelde oppervlakken. Als de behandelde huid er normaal uitziet (geen reactie of lichte roodheid), kunt u de geteste delen van de huid met de bij de huidverdraagzaamheidstest ingestelde intensiteit behandelen.

i Aanwijzing

Als de behandelde delen van de huid een reactie vertonen (bijv. rode plekken of zwellingen), wacht u tot de symptomen volledig zijn verdwenen. Voer daarna opnieuw een huidverdraagzaamheidstest uit op een lager intensiteitsniveau. Raadpleeg uw arts als de behandelde delen van de huid opnieuw een reactie vertonen.

6. Behandeling starten

1. Steek de apparaatstekker in het apparaat en vervolgens de netadapter in het stopcontact. Het controlelampje gaat groen knipperen (stand-by).
2. Druk op de AAN-/UIT-/energiekeuzetoets. Op de intensiteitsweergave gaat een lampje (niveau 1) continu groen branden.
3. Als u een behandeling wilt uitvoeren met een hogere intensiteit, drukt u net zo vaak op de 'Aan/uit-/energiekeuzetoets' om de intensiteit te verhogen, tot u de gewenste intensiteit hebt ingesteld.
4. Plaats het lichtvlak op de huid en druk op de activeringstoets om een lichtimpuls te verzenden. Zorg ervoor dat het lichtvlak en de huidcontactsensor volledig op de huid liggen. Er kan alleen een lichtimpuls worden verzonden als de huidcontactsensor volledig op de huid aansluit. U ziet een felle lichtflits, hoort een knallend geluid en ervaart mogelijk een licht branderig en/of warm gevoel. De ventilator van het apparaat wordt na de eerste lichtflits ingeschakeld. Het apparaat is binnen 1-3 seconden (afhankelijk van het intensiteitsniveau) gereed voor de volgende impuls als het controlelampje op het apparaat continu groen brandt.

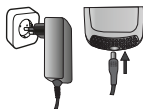

6.1 Behandelingsmethoden



WAARSCHUWING

Behandel hetzelfde deel van de huid niet twee keer tijdens één sessie. Als u een deel van de huid meer dan eens behandelt, neemt het risico op bijwerkingen toe.



Aanwijzing

Pas de impulsen van het apparaat in rijen toe – van het begin van een rij tot het einde. Op die manier is het gemakkelijker om controle te houden over reeds behandelde huidoppervlakken en te voorkomen dat u een reeds behandeld deel of overlappende delen van de huid opnieuw behandelt. Het lichtvlak van het apparaat is zo ontworpen dat het op het behandelde gedeelte van de huid gedurende korte tijd een afdruk achterlaat. Deze zichtbare afdruk kunt u gebruiken om de volgende impuls precies op de juiste plaats te verzenden.

Behandelingsmethode 1 'Functie voor flitsherhaling':

Houd de activeringstoets ingedrukt. Het apparaat geeft steeds opnieuw een lichtimpuls af, zolang de huidcontactsensor volledig contact maakt met de huid. Schuif het apparaat na elke lichtimpuls naar het volgende deel van de huid. Houd het lichtvlak steeds op de huid gedrukt. Deze modus is vooral erg geschikt voor het behandelen van grote oppervlakken, bijvoorbeeld de benen.

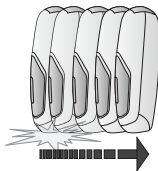

Behandelingsmethode 2 'Afzonderlijke lichtimpulsen verzenden':

Laat na iedere verzonden lichtimpuls de activeringstoets los. Plaats het apparaat voor de volgende lichtimpuls op het deel van de huid direct naast het zojuist behandelde deel. Zorg ervoor dat het lichtvlak en de huidcontactsensor volledig op de huid liggen. Met deze modus kunt u bijvoorbeeld heel precies de knieën of de enkels behandelen.

Aanwijzing

Als het apparaat geen lichtimpuls afgeeft terwijl het controlelampje **oranje** brandt, heeft de huidcontactsensor niet voldoende contact met de huid.

Als het apparaat geen lichtimpuls afgeeft terwijl het controlelampje **rood** brandt, is het te behandelen deel van de huid te donker.

Aanwijzing

Laat het apparaat enkele minuten afkoelen wanneer u vindt dat het apparaat onaangenaam heet aanvoelt. Na een korte afkoelfase kunt u de behandeling zoals gebruikelijk voortzetten.

6.2 Speciale aanwijzingen voor behandeling van het gezicht

WAARSCHUWING

- Gebruik het apparaat niet op het gezicht van mannen.
- Gebruik het apparaat op het gezicht niet met een hogere energiestand dan stand 2. Gebruik het apparaat op het gezicht niet boven de jukbeenderen of bij de ogen, wenkbrauwen en wimpers, omdat dat ernstig oogletsel tot gevolg kan hebben. Gebruik het apparaat niet op de slijmvliezen bij neus en oren.
- De huid van het gezicht is zeer gevoelig en vereist een speciale behandeling. Neem te allen tijde alle waarschuwingen en veiligheidsaanwijzingen in deze gebruiksaanwijzing in acht om nadelige gevolgen te vermijden. Wij raden u aan eerst een behandeling op het lichaam uit te voeren om het apparaat te leren kennen, voordat u uw gezicht behandelt. U kunt met het apparaat alle zones van het gezicht onder de jukbeenderen behandelen, zoals de bovenlip, de wangen, de kaak, de kin en de hals.

1. Voer 48 uur voor de behandeling absoluut een plaatselijke huidverdraagzaamheidstest uit (zie hoofdstuk 5.1). De huidverdraagzaamheidstest dient te worden uitgevoerd op een gedeelte zonder haar, bijvoorbeeld onder het oor of op de zijkant van de hals, om de geschikte energiestand te bepalen.



WAARSCHUWING

Behandel de geteste oppervlakken op zijn vroegst 1 week na de huidverdraagzaamheidstest.

2. Markeer het behandelde oppervlak met een wit kajalpotlood. Gebruik de markering als richtlijn bij het verzenden van de impulsen. Op die manier kunt u voorkomen dat behandelde huidgedeelten elkaar overlappen of dat u ongewenste huidgedeelten behandelt.
3. Gebruik een spiegel om het apparaat goed op het te behandelen oppervlak te plaatsen.
4. Volg de aanwijzingen voor het gebruik (zie hoofdstuk 6) en neem vooral de volgende specifieke instructies in acht.

Behandeling van de bovenlip

Plaats het lichtvlak van het apparaat op de huid zoals weergegeven op de afbeelding. Verzend in elk van de gemarkeerde zones een lichtimpuls.

Vermijd het behandelen van de neusgaten en de lippen, omdat die plekken gevoeliger zijn.



Aanwijzing

U kunt uw lippen naar binnen trekken of samenknijpen om de te behandelen huid strak te trekken of met een kajalpotlood een dikke laag op de lippen en de rand van de lippen aanbrengen. Deze witte lijn zorgt ervoor dat de energie van de lichtflits wordt gereflecteerd en uw lippen niet bereikt als u toch per ongeluk een impuls op de lippen richt.

Behandeling van de wangen en de kaakzone

Plaats het lichtvlak van het apparaat op de huid zoals weergegeven op de afbeelding. Verzend op elke plek een impuls en beweeg het apparaat daarbij van de ene zijde van de wang c.q. de kaak naar de andere zijde.



Behandeling van de hals en de kin

Plaats het lichtvlak van het apparaat op de huid zoals weergegeven op de afbeelding. Verzend op elke plek een impuls en beweeg het apparaat daarbij van de ene zijde van de hals c.q. de kin naar de andere zijde.



Huidverzorging na een gezichtsbehandeling

- Breng een kalmerende lotion aan, zoals aloë vera.
- Vermijd gedurende minstens 24 uur het gebruik van peelingcrèmes en blekende crèmes of vergelijkbare producten, omdat die een geïrriteerde huid tot gevolg zullen hebben.
- Vermijd gedurende minstens 48 uur na de behandeling blootstelling van meer dan 15 minuten aan direct zonlicht. Als onlangs behandelde huid gedurende die periode toch wordt blootgesteld aan zonlicht, dient u te allen tijde een beschermend middel tegen zonnebrand met beschermingsfactor 50 of hoger te gebruiken.
- Verwijder geen haren op de behandelde huid door middel van harsen of epilieren.

Houd er rekening mee dat een duurzame ontharing mogelijk pas resultaat heeft na een volledige haargroeycyclus.

6.3 Behandelingsritme

Bij lichaamsbehandelingen:

- De eerste 3 tot 4 ontharingssessies met het apparaat dienen steeds ongeveer twee weken na elkaar plaats te vinden.
- De 5e tot en met de 7e ontharingssessies met het apparaat dienen ongeveer vier weken na elkaar plaats te vinden. Daarna zult u het apparaat normaal gesproken van tijd tot tijd en wanneer nodig gebruiken, tot u een langdurig resultaat hebt bereikt.

Bij gezichtsbehandelingen:

- De eerste 6 ontharingssessies met het apparaat dienen steeds ongeveer twee weken na elkaar plaats te vinden.
- De 7e tot en met de 12e ontharingssessies met het apparaat dienen steeds ongeveer vier weken na elkaar plaats te vinden. Daarna zult u het apparaat normaal gesproken van tijd tot tijd en wanneer nodig gebruiken, tot u een langdurig resultaat hebt bereikt.

Dit komt overeen met het aanbevolen behandelingsschema, waarmee aantoonbaar de beste resultaten worden bereikt. U kunt uw persoonlijke behandelingsschema ook anders inkleden en toch tevredenstellende resultaten bereiken.

6.4 Na de behandeling met het apparaat

1. Als u klaar bent met de ontharingssessie houdt u de AAN-/UIT-/Energiekeuzetoets 3 seconden ingedrukt. Als het kleine groene controlelampje knippert, bevindt het apparaat zich in de stand-bystand.
2. Haal de netadapter uit het stopcontact.
3. Het wordt aanbevolen om het apparaat, in het bijzonder het lichtvlak, na iedere ontharingssessie te reinigen (zie 'Reiniging en onderhoud').
4. Na het reinigen kunt het apparaat het beste opbergen in de originele doos en uit de buurt van water.
5. Gebruik na de behandeling geen antitranspirant of deodorant, om huidirritaties te voorkomen.

7. Reiniging en onderhoud

7.1 Reinigen van het apparaat

Het wordt aanbevolen om het apparaat, in het bijzonder het lichtvlak, na iedere ontharingssessie te reinigen.

Gebruik voor reiniging geen oplosmiddelen of andere agressieve reinigings- of schuurmiddelen, omdat die het oppervlak kunnen beschadigen.

Dompel het apparaat of de onderdelen nooit onder in water!

1. Haal de netadapter uit het stopcontact voordat u met de reiniging van het apparaat begint.
2. Reinig de behuizing van het apparaat met een droge, schone reinigingsdoek.

3. Reinig het lichtvlak en de huidcontactsensor voorzichtig met een pluisvrije, licht bevochtigde doek.

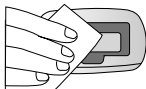

8. Wat te doen bij problemen?

'Het apparaat kan niet worden ingeschakeld.'

- Controleer of de apparaatstekker van de kabel stevig in het apparaat is gestoken.
- Controleer of u de netadapter in een stopcontact hebt gestoken.

'Als ik op de activeringstoets druk, wordt geen lichtimpuls verzonden'

- Zorg ervoor dat het apparaat goed contact maakt met de huid en dat het lichtvlak en de huidcontactsensor gelijkmatig en stevig op de huid worden gedrukt. Om veiligheidsredenen wordt met de activeringstoets alleen een lichtimpuls verzonden als de huidcontactsensor volledig contact maakt met de huid.
- Als het controlelampje op het apparaat rood brandt, betekent dit dat uw huidskleur, die door de huidtypesensor is gemeten, te donker is voor een veilig gebruik. Probeer het apparaat in dat geval uit op een andere plek van het lichaam of neem contact op met de klantenservice.
- Als het controlelampje op het apparaat oranje brandt, betekent dit dat het huidcontact, dat door de huidcontactsensor is gemeten, te gering is. Vergroot het contact met de huid of neem contact op met de klantenservice.

9. Veelgestelde vragen

Is de in het apparaat geïntegreerde technologie echt effectief?

Ja. In door artsen uitgevoerde klinische tests is aangetoond dat met de technologie in het beurer SatinSkin System langdurige ontharingsresultaten kunnen worden behaald.

Hoe lang duurt een behandelingssessie met het apparaat?

De tijd varieert afhankelijk van de te behandelen lichaamszone. Een volledige behandeling van het lichaam (benen, armen, oksels, bikinilijn en gezicht) neemt ongeveer 20 minuten in beslag op het laagste intensiteitsniveau. Omdat het apparaat met elektrische stroom wordt gevoed, kan het zo lang als maar nodig is worden gebruikt om een volledige ontharingsessie op een of meerdere lichaamsdelen uit te voeren.

Is het apparaat veilig?

Het apparaat is met nadrukkelijke aandacht voor uw veiligheid ontwikkeld en werkt met een klinisch geteste technologie. Toch moet dit apparaat, net als alle andere producten of elektronische apparaten voor de huid, worden gebruikt met inachtneming van de gebruiks- en veiligheidsaanwijzingen voor de gebruiker.

Veroorzaakt het apparaat pijn?

Bij een juist gebruik melden de meeste gebruikers van het apparaat dat ze bij het verzenden van de lichtimpuls een enigszins warm gevoel ervaren. Gebruikers met dikker en don-

kerder haar kunnen iets meer onbehagen ervaren, maar dit onbehagen verdwijnt zodra de ontharingsbehandeling is afgerond. Het apparaat heeft drie energiestanden waarmee u het apparaat kunt instellen op de gevoeligheid van uw huid.

Hoe vaak moet ik het apparaat gebruiken?

Bij het behandelen van lichaamsbeharing met het apparaat dienen de eerste vier sessies om de twee weken plaats te vinden. De vijfde tot en met de zevende sessie dienen om de vier weken plaats te vinden. Daarna dienen behandelingen plaats te vinden als er opnieuw sprake is van haargroei, tot het gewenste resultaat is bereikt. Bij het behandelen van beharing in het gezicht onder de jukbeenderen dienen de eerste zes sessies om de twee weken plaats te vinden. De zevende tot en met de twaalfde sessie dienen om de vier weken plaats te vinden. Daarna dienen behandelingen plaats te vinden als er opnieuw sprake is van haargroei, tot het gewenste resultaat is bereikt.

Werkt het apparaat ook bij wit, grijs of blond haar?

Het apparaat functioneert het beste bij donkere haartypen en bij haar dat meer melanine bevat. Melanine is het pigment dat het haar en de huid kleur geeft en dat de energie uit licht opneemt. Zwart en donkerbruin haar reageert het beste. Bruin en lichtbruin haar reageert ook, maar normaal gesproken zijn bij die haartypen meer ontharings sessies nodig. Bij rood haar is een zeker effect mogelijk. Wit, grijs en blond haar reageren gewoonlijk niet op het apparaat, hoewel enkele gebruikers wel resultaat hebben geconstateerd na meerdere ontharingsbehandelingen.

Kan ik het apparaat toepassen op een bruine of zwarte huid?

Het apparaat werkt niet op een van nature donker gekleurde huid. Het apparaat werkt met licht dat ongewenste beharing verwijdert door middel van selectieve behandeling van het haarpigment. In de omringende huid is daarnaast een verschillende hoeveelheid pigmenten aanwezig. De hoeveelheid pigmenten in de huid van een persoon, die kan worden afgelezen aan de huidskleur, bepaalt de risicograad die verbonden is aan de toepassing van het apparaat. Behandeling van een donkere huid met op licht gebaseerde ontharing kan nadelige gevolgen hebben, bijvoorbeeld verbranding, blaren en verandering van de huidskleur (hyper- of hypopigmentatie). In het apparaat is een huidtypesensor geïntegreerd, die voor elke lichtimpuls de kleur van het te behandelen deel van de huid meet. De huidtypesensor verhindert het verzenden van lichtimpulsen door het apparaat als wordt vastgesteld dat het apparaat wordt gebruikt op een te donkere huid.

Wanneer kan ik rekenen op resultaten van het apparaat?

Net als bij elk ander ontharingsapparaat dat met licht of laser werkt, zijn de resultaten niet meteen zichtbaar; u zou zelfs kunnen denken dat er helemaal niets is gebeurd. Het haar lijkt na een behandelingssessie soms door te groeien, maar normaal gesproken vallen veel van deze haren na twee weken uit. Bovendien groeien haren in drie verschillende fasen en heeft het apparaat alleen invloed op het haar in de actieve groeifase. Dat is een van de belangrijkste redenen waarom meerdere sessies nodig zijn om het beoogde resultaat te bereiken.

Kunnen mannen het apparaat ook gebruiken?

Het apparaat is niet geschikt voor gezichtsbeharing bij mannen.

Hoewel het apparaat is ontwikkeld voor vrouwen, kan het ook geschikt zijn voor mannen. Het haar van mannen, met name het borsthaar, vergt echter meer ontharingsessies dan dat van vrouwen om het gewenste resultaat te bereiken.

Waarom groeit het haar, terwijl ik het een week geleden behandeld heb?

Het kan er absoluut alle schijn van hebben dat het haar tot twee weken na een ontharingsessie met het apparaat nog steeds groeit. Dit proces staat bekend als 'uitstoting'; na ongeveer twee weken zult u constateren dat deze haren gewoon uitvallen of dat u ze kunt verwijderen door er licht aan te trekken. (We adviseren u echter om niet aan de haren te trekken – laat de haren op natuurlijke wijze uitvallen.) Het is ook mogelijk dat bij de behandeling met het apparaat een paar haren zijn overgeslagen of dat haren zich in een andere groeifase bevinden. Deze haren worden bij volgende sessies behandeld; dat is ook de reden dat meerdere sessies met het apparaat nodig zijn voor het beste resultaat.

Ik heb gehoord dat sommige haren na ontharing met licht dunner en fijner teruggroeien?

Dit fenomeen is uitvoerig gedocumenteerd door artsen en schoonheidsspecialisten die licht- en laserapparaten gebruiken voor ontharing. Het is mogelijk dat sommige haren na een ontharingsbehandeling met het apparaat dunner en fijner teruggroeien. Normaal gesproken vormen deze haren een fractie van de oorspronkelijke beharing en een voortgezette behandeling kan bij deze haren tot het gewenste resultaat leiden.

Waarom kan ik me niet behandelen als ik een 'actieve' gebruinde huid heb?

Gebruik het apparaat niet op een gebruinde huid of na het zonnen. Een gebruinde huid, met name na het zonnen, bevat een hoge dosis van het pigment melanine. Dat geldt voor alle huidtypen en huidtinten, ook voor de huidtypen en huidtinten die niet zo snel bruin lijken te worden. De aanwezigheid van een grote hoeveelheid melanine betekent een hoger risico dat de huid negatieve gevolgen zal ondervinden van het gebruik van het apparaat, zoals verbranding, blaren en verandering van de huidskleur (hyper- of hypopigmentatie).

Is langdurig gebruik van het apparaat gevaarlijk voor mijn huid?

Het gebruik van licht- en laserenergie in de esthetische geneeskunde wordt al meer dan 15 jaar uitvoerig gedocumenteerd in professionele, door experts gecontroleerde vaktijdschriften en door vooraanstaande instellingen zoals de Mayo Clinic. Deze tijdschriften en instellingen hebben geen melding gemaakt van enige vorm van bijwerkingen of schadelijke gevolgen van het langdurige gebruik van licht- en laserapparaten.

Hoe lang moet ik na een onbeschermd blootstelling aan de zon wachten met een behandeling met het apparaat?

U dient na een onbeschermd blootstelling aan de zon 2 weken te wachten voordat u een behandeling met het apparaat kunt uitvoeren. Raadpleeg bij twijfels over blootstelling aan de zon uw huisarts.

Moet ik nog bepaalde dingen doen voordat ik het apparaat gebruik?

Voorafgaand aan elke behandelingssessie met het apparaat is het belangrijk om de te behandelen lichaamsgedeelten 2 weken lang niet bloot te stellen aan zonlicht. Daarbij kan een uv-zonnebrandcrème (beschermingsfactor 30+) uitkomst bieden, evenals kleren die de te behandelen gedeelten van de huid bedekken. Bovendien moet de te behandelen huid met een milde zeep en water worden gewassen en het haar tot op de huid worden afgeschoren.

Hoe moet ik de behandelde delen van de huid na een behandeling verzorgen?



U kunt de behandelde delen van de huid met in de handel verkrijgbare huidverzorgingsproducten reinigen en verzorgen. Let er vooral op dat u tot 48 uur na de behandeling onbeschermde blootstelling aan de zon vermijdt. Zonnebrandcrèmes met een hoge beschermingsfactor (30+) en bedekkende kleding vormen een goede bescherming tegen de zon.





10. Verwijdering

Met het oog op het milieu mag het apparaat aan het einde van zijn levensduur niet met het gewone huisvuil worden weggegooid. Het verwijderen kan via gespecialiseerde verzamelpunten in uw land gebeuren. Verwijder het apparaat conform de EU-richtlijn voor afgedankte elektrische en elektronische apparatuur – WEEE (Waste Electrical and Electronic Equipment). Voor meer informatie kunt u contact opnemen met de verantwoordelijke instanties voor afvalverwijdering in uw gemeente.



11. Technische gegevens

Behandelingsoppervlak	3,1 cm ²
Technologie	IPL (Intense Pulsed Light) voor privégebruik
Golflengte	475 – 1200 nm
Max. energieniveau	max. 5 joule/cm ²
Selecteerbare energiestanden	3
Netvoeding	Ingang : 100-240V ~ 50-60Hz 0,5A Uitgang: 12V  1500mA Polariteit: 
Snelheid	1 impuls met een interval van: 1 seconde op niveau 1 2 seconden op niveau 2 3 seconden op niveau 3
Max. impulsen per lamp	150.000

Temperatuur	Gebruik	10 – 40 °C
	Opbergen	-10 – 70 °C
Relatieve luchtvochtigheid	Gebruik	30 – 70% relatieve luchtvochtigheid
	Opbergen	0 – 90% bij 55 °C (niet condenserend)
Veiligheidsklasse		Dit apparaat is dubbel geïsoleerd (klasse II) 
WEEE – Waste Electrical and Electronic Equipment		
CE-markering		
Neem de gebruiksaanwijzing in acht		

Technische wijzigingen voorbehouden.

Haar- und Hautfarbentabelle / Hair and skin colour chart / tableau des couleurs de poils et de peau / tabla de colores de pelo y piel / tabella dei colori dei peli e della pelle / Tabel voor haar- en huidskleuren

Skin Type Hair	I	II	III	IV	V	VI
Black	Energy 2-3	Energy 2-3	Energy 2-3	Energy 1-2	Energy 1-2	✗
Dark brown	Energy 2-3	Energy 2-3	Energy 2-3	Energy 1-2	Energy 1-2	✗
Brown	Energy 2-3	Energy 2-3	Energy 2-3	Energy 1-2	Energy 1-2	✗
Dark blonde	Energy 2-3	Energy 2-3	Energy 2-3	Energy 1-2	Energy 1-2	✗
Light blonde	Energy 2-3	Energy 2-3	Energy 2-3	Energy 1-2	Energy 1-2	✗
Red head	Energy 2-3	Energy 2-3	Energy 2-3	Energy 1-2	Energy 1-2	✗
Gray/ white	✗	✗	✗	✗	✗	✗

- D** * Wählen Sie die Energiestufe vor allem basierend auf Ihrem eigenen Wohlbefinden.
 ** Je höher die Energiestufe ist, desto effizienter ist die Behandlung
- GB** * The energylevel should primarily be chosen based on your own comfort.
 ** The higher the energylevel, the more efficient the treatment will be.
- F** * L'intensité doit avant tout être réglée en fonction de votre confort personnel.
 ** Plus l'intensité est élevée, plus l'utilisation est efficace.
- E** * En principio, debe seleccionar el nivel de energía con el que se sienta más cómodo
 ** Cuanto mayor sea la energía, más efectivo será el tratamiento
- I** * I livelli di potenza devono essere selezionati principalmente in base al comfort personale
 ** Più elevata è la potenza, più efficace è il trattamento
- NL** * Selecteer de energiestand voornamelijk aan de hand van uw persoonlijke comfortervaringen.
 ** Hoe hoger de energiestand, hoe effectiever de behandeling.



Körper | Body | Corps | Cuerpo | Corpo | Lichaam



Gesicht | Face | Visage | Rostro | Viso | Gezicht

